

# JVC



## MAGNÉTOSCOPE À CASSETTE

# HR-A54U (Hi-Fi)

# HR-A34U (Monophonique)

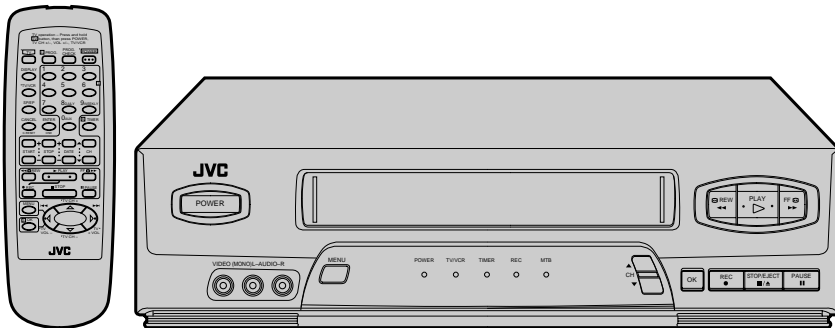

**VHS**  
*Hi-Fi*  
**SQP/B**  
**VCRplus+**  
Easy Taping.

Les illustrations du magnétoSCOPE apparaissant dans ce manuel d'instructions sont du HR-A54U.

# MANUEL D'INSTRUCTIONS

**Pour l'usage du client:**

Entrer ci-dessous le numéro de modèle et le numéro de série qui sont situés sur l'arrière du coffret. Conserver cette information pour une référence ultérieure.

Numéro de modèle \_\_\_\_\_

Numéro de série \_\_\_\_\_

**Cher client,**

Nous vous remercions pour l'achat du magnétoscope à cassette VHS JVC. Avant son utilisation, veuillez lire les informations pour votre sécurité et les précautions de sécurité indiquées dans les pages suivantes pour assurer une utilisation sûre de votre nouveau magnétoscope.

# PRÉCAUTIONS



**ATTENTION**  
RISQUE D'ÉLECTROCUTION  
NE PAS OUVRIR



**ATTENTION:** POUR ÉVITER TOUT RISQUE D'ÉLECTROCUTION, NE PAS RETIRER LE CAPOT (OU L'ARRIÈRE). AUCUNE PIÈCE INTÉRIEURE N'EST À REGLER PAR L'UTILISATEUR. SE RÉFÉRER À UN AGENT QUALIFIÉ EN CAS DE PROBLÈME.



Le symbole de l'éclair à l'intérieur d'un triangle équilatéral est destiné à alerter l'utilisateur sur la présence d'une "tension dangereuse" non isolée dans le boîtier du produit. Cette tension peut être suffisante pour provoquer l'électrocution de personnes.



Le point d'exclamation à l'intérieur d'un triangle équilatéral est destiné à alerter l'utilisateur sur la présence d'opérations d'entretien importantes au sujet desquelles des renseignements se trouvent dans le manuel d'instructions.

**AVERTISSEMENT:**  
**POUR ÉVITER LES RISQUES D'INCENDIE OU D'ÉLECTROCUTION, NE PAS EXPOSER L'APPAREIL À LA PLUIE NI À L'HUMIDITÉ.**

**ATTENTION:**

Ce magnétoscope ne doit être utilisé que sur du courant alternatif en 120 V~, 60 Hz. Afin d'éviter tout risque d'incendie ou d'électrocution, NE PAS utiliser d'autres sources d'alimentation électrique.

**CAUTION:**

TO PREVENT ELECTRIC SHOCK, MATCH WIDE BLADE OF PLUG TO WIDE SLOT, FULLY INSERT.

**ATTENTION:**

POUR ÉVITER LES CHOCS ÉLECTRIQUES, INTRODUIRE LA LAME LA PLUS LARGE DE LA FICHE DANS LA BORNE CORRESPONDANTE DE LA PRISE ET POUSSER JUSQU'AU FOND.

**Remarque destinée à l'installateur du système CATV:**

Cet encadré est destiné à attirer l'attention de l'installateur du système CATV sur l'article 820-40 du NEC qui donne des instructions concernant la mise à la terre correcte et qui, en particulier, insiste sur le fait que le câble de mise à la terre doit être relié au système de mise à la terre de l'immeuble, le plus près possible du point d'entrée du câble.

**ATTENTION:**

Des changements ou modifications non approuvés par JVC peuvent annuler le droit de l'utilisateur à faire fonctionner l'appareil.

**Ne pas respecter les précautions suivantes peut produire des dommages au magnétoscope, à la télécommande ou à la cassette.**

**1. NE PAS placer le magnétoscope . . .**

- ... dans un endroit sujet à des températures extrêmes ou à l'humidité.
- ... en plein soleil.
- ... dans un endroit poussiéreux.
- ... dans un endroit où des champs magnétiques puissants sont générés.
- ... sur une surface qui n'est pas stable ou sujette aux vibrations.

**2. NE PAS boucher les trous d'aération du magnétoscope.****3. NE PAS poser d'objets lourds sur le magnétoscope ou sur la télécommande.****4. NE PAS poser d'objets susceptibles de se renverser sur le dessus du magnétoscope ou de la télécommande.****5. ÉVITER des chocs violents au magnétoscope pendant son transport.****\*\*CONDENSATION DE L'HUMIDITÉ**

L'humidité dans l'air se condensera sur le magnétoscope quand vous le transportez d'une pièce froide à une pièce chaude, ou sous des conditions de très forte humidité, comme des gouttelettes d'eau qui se forment à la surface d'un verre rempli d'un liquide froid. La condensation de l'humidité sur le tambour de têtes causera des dommages à la bande. Dans les cas où la condensation de l'humidité peut se produire, laissez l'alimentation mise pendant quelques heures pour que le magnétoscope devienne sec avant d'introduire une cassette.

**\*\*A PROPOS DU NETTOYAGE DES TÊTES**

L'accumulation de poussières et d'autres particules sur les têtes vidéo peut rendre l'image de lecture brouillée ou interrompue. Bien contacter le revendeur JVC le plus proche si de tels problèmes se produisent.

VCR Plus+ et PlusCode sont des marques de Gemstar Development Corporation.

Le système VCR Plus+ est fabriqué sous licence de Gemstar Development Corporation.

**VHS****SQPB HQ**

- Les cassettes portant la marque "VHS" (ou "S-VHS") peuvent être utilisées avec ce magnétoscope. Toutefois, l'enregistrement S-VHS n'est pas possible avec ce modèle.
- Ce modèle dispose de la fonction SQPB (S-VHS QUASI PLAYBACK) qui rend possible la lecture des enregistrements S-VHS avec la résolution VHS normale.
- Le VHS HQ est compatible avec le matériel VHS existant.
- Comme société ENERGY STAR®, JVC a déterminé que ce produit ou modèle de produit est conforme aux directives ENERGY STAR® pour le rendement énergétique.

# CONSIGNES DE SÉCURITÉ IMPORTANTES

L'énergie électrique peut effectuer de nombreuses fonctions utiles. Mais un usage incorrect peut causer une éventuelle électrocution ou des risques d'incendie. Cet appareil a été conçu et fabriqué pour garantir votre propre sécurité. Pour ne pas anéantir les sécurités incorporées, observez les règles de base suivantes pour son installation, utilisation et entretien.

## ATTENTION:

Suivre et respecter tous les avertissements et instructions marqués sur votre produit et dans son mode d'emploi. Pour votre sécurité, lire avant son utilisation toutes les consignes de sécurité et le mode d'emploi et conserver cette brochure pour une référence ultérieure.

## INSTALLATION

### 1. Mise à la terre et polarisation

(A) Votre produit peut être équipé d'une fiche secteur polarisée (une fiche ayant une lame plus grande que l'autre). Cette fiche ne rentrera dans la prise secteur seulement que d'une seule façon. C'est un élément de sécurité.

Si vous ne pouvez pas introduire complètement la fiche dans la prise, essayez de retourner la fiche. Si la fiche ne rentre toujours pas, contacter votre électricien pour remplacer votre prise obsolète. Ne pas anéantir l'objectif de sécurité de la fiche polarisée.

(B) Votre produit peut être équipé d'une fiche de mise à la terre à 3 fils, une fiche ayant une troisième broche (de mise à la terre). Cette fiche rentre seulement dans une prise secteur avec terre. C'est un élément de sécurité.

Si vous ne pouvez pas introduire la fiche dans la prise, contacter votre électricien pour remplacer votre prise obsolète. Ne pas anéantir l'objectif de sécurité de la fiche avec mise à la terre.

### 2. Sources d'alimentation

Faire fonctionner votre appareil seulement à partir du type de source d'alimentation indiqué sur la plaquette indicatrice. Si vous n'êtes pas sûr du type d'alimentation de votre intérieur, consulter votre revendeur d'appareils ou la compagnie locale d'électricité. Si votre appareil est prévu pour fonctionner sur piles, batteries ou sur d'autres sources, se reporter au manuel d'instructions.

### 3. Surcharge

Ne pas surcharger des prises de courant murales, des cordons prolongateurs ni des prises de courant commodes. Tout ceci peut conduire à une électrocution ou à un risque d'incendie.

### 4. Protection du cordon d'alimentation

Les cordons d'alimentation doivent être placés pour ne pas marcher dessus ni les serrer par des objets placés sur ou contre eux. Faire attention aux cordons à fiches, aux prises de courant commodes, et à l'endroit où ils sortent de l'appareil.

### 5. Ventilation

Des fentes et des ouvertures dans le coffret sont prévues pour la ventilation. Pour garantir un fonctionnement fiable de l'appareil et le protéger contre une surchauffe, ces ouvertures ne doivent pas être bouchées ou recouvertes.

- Ne pas boucher les ouvertures en plaçant l'appareil sur un lit, un canapé, une couverture ou sur d'autres surfaces similaires.
- Ne pas placer l'appareil dans une installation incorporée comme dans une bibliothèque ou une baie à moins qu'une ventilation correcte soit prévue ou que ce soit conforme aux instructions du fabricant.

### 6. Montage sur un mur ou au plafond

Le produit doit être monté sur un mur ou au plafond seulement comme le recommande le fabricant.

## INSTALLATION D'ANTENNE

### 1. Mise à la terre de l'antenne extérieure

Si une antenne extérieure ou un système câblé est raccordé au produit, s'assurer que l'antenne ou le système câblé est mis à la terre pour offrir une protection contre des surtensions et l'accumulation de charges statiques. L'article 810 du Code Électrique National (NEC), ANSI/NFPA 70, fournit des informations sur la mise à la terre correcte du mât et la structure support, la liaison d'un fil d'entrée d'antenne à un appareil de décharge d'antenne, la taille des conducteurs de terre, la position de l'appareil de décharge d'antenne, le raccordement aux piquets de terre et les conditions requises pour le piquet de terre.

### 2. Foudre

Pour plus de protection pour ce produit pendant un orage, ou quand il reste inutilisé pour une longue période, le débrancher de la prise secteur et débrancher l'antenne ou le système câblé. Ceci prévient des dommages au produit causés par la foudre ou des surtensions sur le secteur.

### 3. Lignes électriques

Un système d'antenne extérieure ne doit pas être situé à proximité des lignes électriques aériennes ou d'autres circuits électriques ou d'éclairage électrique, ou d'où il pourrait tomber sur de tels circuits ou lignes. En installant un système d'antenne extérieure, une attention extrême doit être prise pour ne pas toucher de telles lignes électriques, un contact avec elles peut être fatal.

### EXEMPLE DE MISE A LA TERRE D'ANTENNE SELON LES INSTRUCTIONS DU CODE ÉLECTRIQUE NATIONAL, ANSI/NFPA 70

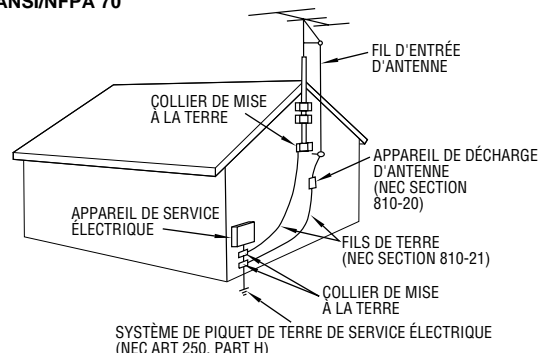

NEC - CODE ÉLECTRIQUE NATIONAL

## UTILISATION

### 1. Accessoires

Pour éviter des blessures:

- Ne pas placer ce produit sur un chariot, un support, un trépied ou une table instables. Il pourrait tomber, causant des blessures sérieuses à un enfant ou à un adulte, en endommageant sérieusement l'appareil.
- Utiliser seulement avec un chariot, un support, un trépied ou une table recommandés par le fabricant ou vendus avec le produit.
- Utiliser un accessoire de montage recommandé par le fabricant et suivre les instructions du fabricant pour tout montage de l'appareil.
- Ne pas faire rouler un chariot avec de petites roulettes dans des seuils ou sur des carpettes entassées.

### 2. Combinaison produit et chariot

La combinaison d'un appareil et d'un chariot doit être déplacée avec précaution. Des arrêts brutaux, une force excessive, et des surfaces irrégulières peuvent faire basculer l'appareil et le chariot.

AVERTISSEMENT SUR LES  
CHARIOTS PORTABLES  
(Symbole fourni par RETAC)



### 3. Eau et humidité

Ne pas utiliser ce produit près de l'eau - par exemple, près d'une baignoire, d'un lavabo, d'un évier de cuisine ou d'une installation de lavage, dans un endroit humide, ou près d'une piscine ou d'endroits semblables.

### 4. Entrée d'objet et de liquide

Ne jamais pousser des objets de toute sorte dans ce produit par les ouvertures, ils pourraient toucher des points sous tension dangereux ou court-circuiter des pièces, ce qui pourrait causer une électrocution ou un incendie. Ne jamais verser de liquide quelconque sur le produit.

### 5. Fixations

Ne pas utiliser des fixations non recommandées par le fabricant de ce produit, elles pourraient présenter des risques.

### 6. Nettoyage

Débrancher ce produit de la prise secteur avant le nettoyage. Ne pas utiliser de nettoyeurs liquides ou aérosols. Utiliser un tissu humide pour le nettoyage.

### 7. Chaleur

Le produit doit être éloigné des sources de chaleur comme des radiateurs, bouches de chaleurs, appareils de chauffage, et d'autres produits (comprenant les amplificateurs) qui produisent de la chaleur.

## DÉPANNAGE

### 1. Dépannage

Si votre produit ne fonctionne pas correctement ou montre un net changement dans ses performances et que vous ne pouvez pas revenir à un fonctionnement normal en suivant la procédure détaillée du mode d'emploi, n'essayez pas de réparer par vous-mêmes, ouvrir ou démonter les capots peut vous exposer à des tensions dangereuses ou à d'autres dangers. Confier toutes les réparations à du personnel de service qualifié.

### 2. Dommages nécessitant une réparation

Débrancher le produit de la prise secteur et confier toutes les réparations à du personnel de service qualifié dans les conditions suivantes:

- Quand le cordon secteur ou la fiche est endommagé.
- Si un liquide a coulé, ou si des objets sont tombés dans le produit.
- Si le produit a été exposé à la pluie ou l'eau.
- Si le produit ne fonctionne pas normalement en suivant le mode d'emploi. Ne régler que les commandes qui sont indiquées dans le mode d'emploi, un mauvais réglage des autres commandes peut causer des dommages et demandera souvent un long travail par un technicien qualifié pour remettre le produit dans son fonctionnement normal.
- Si le produit est tombé ou si le coffret a été endommagé.
- Si le produit montre un net changement dans ses performances - ceci indique le besoin d'un dépannage.

### 3. Pièces de remplacement

Si des pièces de remplacement sont nécessaires, être sûr que le technicien de service a utilisé des pièces de remplacement spécifiées par le fabricant ou ont les mêmes caractéristiques que les pièces d'origine. Des remplacements non autorisés peuvent causer un incendie, une électrocution ou d'autres accidents.

### 4. Contrôle de sécurité

Après tout dépannage ou réparation de ce produit, demander au technicien de service d'effectuer les tests de sécurité pour s'assurer que le produit est dans un état de fonctionnement sûr.

## COMMENT UTILISER CE MANUEL D'INSTRUCTIONS

- Toutes les sections principales et les sous-sections sont indiquées dans le sommaire à la page 5. L'utiliser en cherchant des informations sur une procédure ou une caractéristique particulière.
- L'index aux pages 38 à 40 catalogue les termes fréquemment utilisés, et le numéro de la page dans laquelle ils sont utilisés ou expliqués dans le manuel. Cette section décrit également les commandes et les connecteurs sur les panneaux avant et arrière, le panneau d'affichage avant et la télécommande.
- Le renvoi signale une référence à une autre page pour des instructions ou des informations complémentaires.
- Les touches de fonctionnement nécessaires pour les diverses procédures sont clairement indiquées par l'utilisation d'illustrations au début de chaque section principale.

## AVANT D'INSTALLER VOTRE NOUVEAU MAGNÉTOSCOPE . . .

. . . veuillez lire les sections/parties énoncées ci-dessous.

- "Précautions" à la page 2
- "Consignes de sécurité importantes" aux pages précédentes

<b>I</b>	<b>INSTALLATION DE VOTRE NOUVEAU MAGNÉSCOPE</b>	<b>6</b>
	Raccordements de base .....	6
<b>R</b>	<b>RÉGLAGES INITIAUX</b>	<b>8</b>
	Langue .....	8
	Horloge .....	9
	<b>Syntonisateur</b> .....	<b>10</b>
	Régler les canaux recevables .....	10
	Ajouter ou éliminer un canal .....	11
<b>L</b>	<b>LECTURE ET ENREGISTREMENT SIMPLES</b>	<b>12</b>
	Lecture simple .....	12
	Enregistrement simple .....	13
<b>F</b>	<b>FONCTIONS DE LECTURE ET D'ENREGISTREMENT</b>	<b>14</b>
	<b>Fonctions de lecture</b> .....	<b>14</b>
	Arrêt sur image/lecture image par image .....	14
	Ralenti .....	14
	Recherche à grande vitesse .....	14
	Recherche indexée .....	14
	Alignement manuel .....	15
	Stabilisateur vidéo .....	16
	Lecture répétée .....	17
	Remise à zéro du compteur .....	17
	Indicateur de position de bande .....	17
	Mémoire de la fonction suivante .....	17
	Surimpression .....	18
	Sélection de la piste son (HR-A54U uniquement) ....	19
	<b>Image automatique</b> .....	<b>20</b>
	Préparatifs .....	20
	Lecture .....	21
	<b>Fonctions d'enregistrement</b> .....	<b>22</b>
	Regarder un programme pendant l'enregistrement d'un autre .....	22
	Afficher la durée d'enregistrement écoulée .....	22
	Stéréo et SAP (Second Programme Audio) (HR-A54U uniquement) .....	23
	Pour enregistrer des programmes SAP (HR-A54U uniquement) .....	23
<b>E</b>	<b>ENREGISTREMENT PAR MINUTERIE</b>	<b>24</b>
	<b>Programmation de la minuterie</b>	
	<b>VCR Plus+</b> (HR-A54U uniquement) .....	<b>24</b>
	<b>Réglage VCR Plus+</b> (HR-A54U uniquement) .....	<b>26</b>
	<b>Programmation Express de la minuterie</b> ....	<b>28</b>
	Vérifier, annuler et corriger des programmes .....	30
	Minuterie automatique SP→EP .....	31
	Minuterie automatique .....	31
	<b>Minuterie d'arrêt (ITR)</b> .....	<b>32</b>
<b>M</b>	<b>MONTAGE</b>	<b>33</b>
	Montage vers un autre magnéscope .....	33
	Montage à partir d'un camescope ou d'un autre magnéscope .....	34

<b>E</b>	<b>EN CAS DE DIFFICULTÉS</b>	<b>35</b>
	Alimentation .....	35
	Transport de bande .....	35
	Lecture .....	35
	Enregistrement .....	35
	Enregistrement par minuterie .....	36
	Autres problèmes .....	36

<b>Q</b>	<b>UESTIONS ET RÉPONSES</b>	<b>37</b>
	Lecture .....	37
	Enregistrement .....	37
	Enregistrement par minuterie .....	37

<b>I</b>	<b>INDEX</b>	<b>38</b>
	Terminologie .....	38
	Vue de face .....	39
	Indicateurs du panneau avant .....	39
	Vue de derrière .....	39
	Télécommande .....	40

<b>C</b>	<b>ARACTÉRISTIQUES TECHNIQUES</b>	<b>41</b>
----------	-----------------------------------	-----------

# Raccordements de base

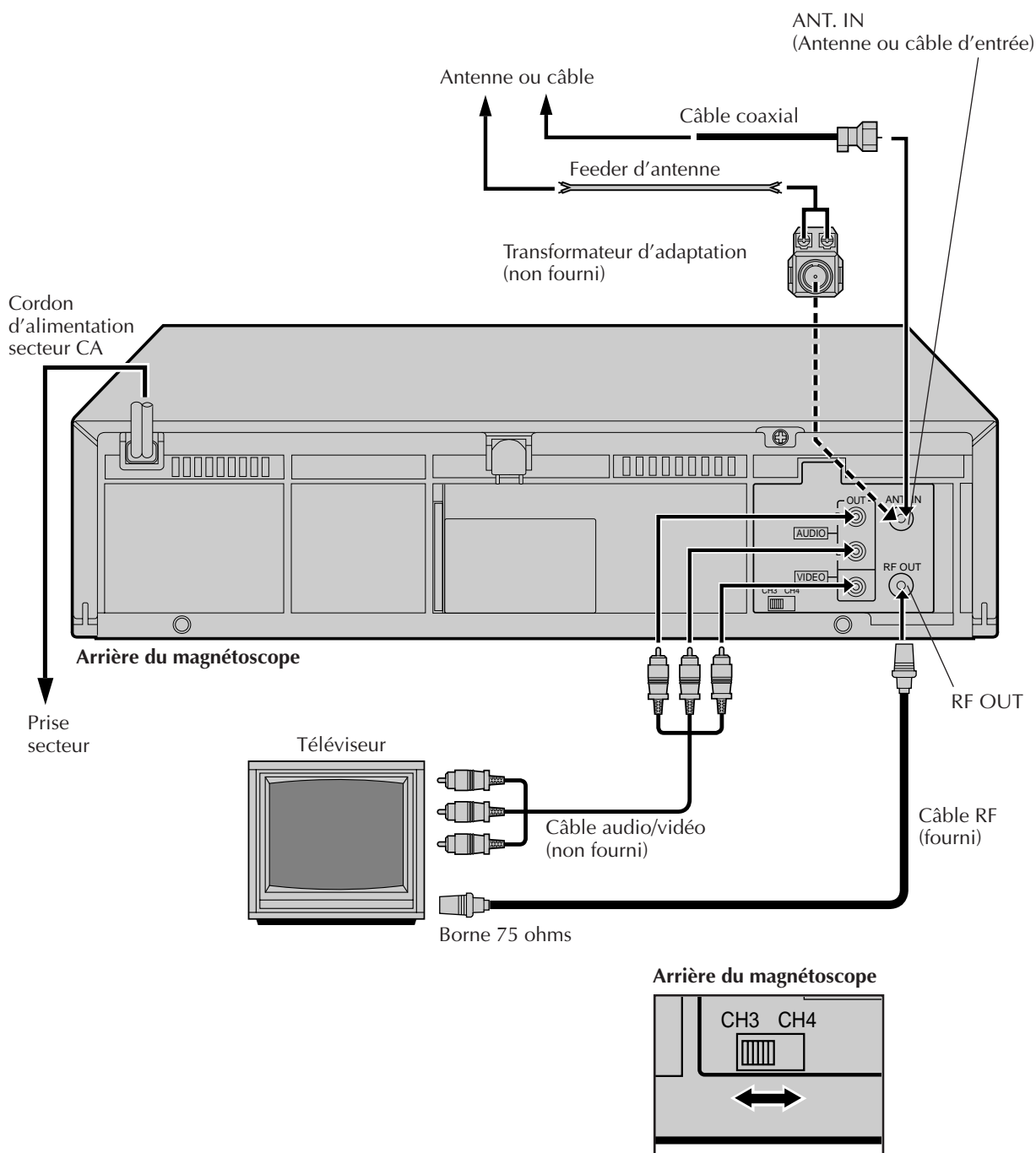

## 1 VÉRIFIER LE CONTENU

S'assurer que l'emballage contient tous les accessoires indiqués dans "CARACTÉRISTIQUES TECHNIQUES" (☞ p. 41).

## 2 TROUVER UNE PLACE POUR LE MAGNÉTOSCOPE

Poser le magnétoscope sur une surface horizontale stable.

## 3 RACCORDER LE MAGNÉTOSCOPE AU TÉLÉVISEUR

La méthode de raccordement que vous utilisez dépend du type de téléviseur que vous disposez.

### Raccordement RF

- Pour le raccordement à un téléviseur SANS bornes d'entrée AV . . .
  - a- Débrancher l'antenne TV du téléviseur.
  - b- Raccorder le câble d'antenne TV à la prise ANT. IN sur l'arrière du magnétoscope.
  - c- Raccorder le câble RF fourni entre la prise RF OUT sur l'arrière du magnétoscope et la borne d'antenne du téléviseur. Régler le téléviseur sur CH3 ou CH4 correspondant au réglage du commutateur CH3-CH4 sur l'arrière du magnétoscope.

### Raccordement AV

- Pour le raccordement à un téléviseur avec bornes d'entrée AV . . .
  - a- Raccorder l'antenne, le magnétoscope et le téléviseur comme montré dans l'illustration.
  - b- Raccorder un câble Audio/Vidéo entre les prises AUDIO OUT et VIDEO OUT sur l'arrière du magnétoscope et les prises d'entrée AV sur le téléviseur. Régler votre téléviseur dans son mode d'entrée vidéo ou le mode d'entrée A/V. Se référer au manuel d'instructions du téléviseur.

### Pour les personnes disposant du HR-A34U:

Si votre téléviseur a des connecteurs AUDIO IN L et R, raccorder le magnétoscope au connecteur L.

## 4 BRANCHER LE MAGNÉTOSCOPE À UNE SOURCE D'ALIMENTATION

Brancher la fiche d'alimentation sur une prise de courant CA.

## 5 DERNIERS PRÉPARATIFS POUR L'UTILISATION

Mettre le magnétoscope en marche et sélectionner le canal VCR (3 ou 4) en réglant le commutateur sur l'arrière du magnétoscope comme montré dans l'illustration. Vous pouvez alors effectuer la lecture simple (☞ p. 12) ou l'enregistrement simple (☞ p. 13).

## REMARQUES:

- Le canal VCR est le canal sur lequel le téléviseur va sortir les signaux vidéo et audio du magnétoscope. Le commutateur CH3-CH4 sur l'arrière du magnétoscope règle le canal VCR sur CH3 ou CH4.
- Le commutateur CH3-CH4 est pré-réglé sur la position CH3. Régler sur CH4 si CH3 est utilisé pour la diffusion dans votre région et régler le canal sur le téléviseur pour correspondre au réglage du commutateur CH3-CH4.
- Si le raccordement RF au téléviseur est utilisé, en commutant du mode VCR à TV et du mode TV à VCR, il peut être nécessaire de changer de canal sur le téléviseur pour obtenir une bonne qualité d'image.
- Même si vous utilisez des câbles AV pour raccorder votre magnétoscope à votre téléviseur, vous devez également le raccorder en utilisant le câble RF. Ce qui vous assure de pouvoir enregistrer un programme pendant que vous en regardez un autre (☞ p. 22).
- Pour une identification complète du panneau arrière du magnétoscope, se reporter à l'index (VUE DE DERRIÈRE ☞ p. 39).

# Langue

Mettre en marche le téléviseur et sélectionner le canal VCR 3 ou 4 (ou le mode AV).

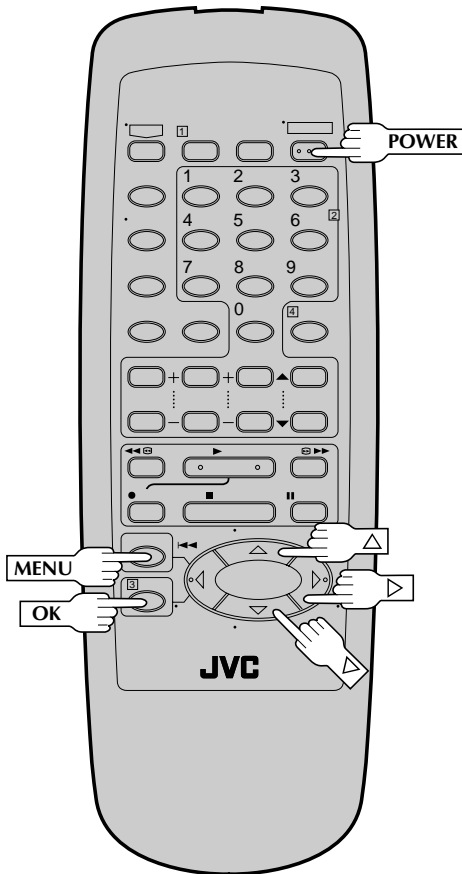
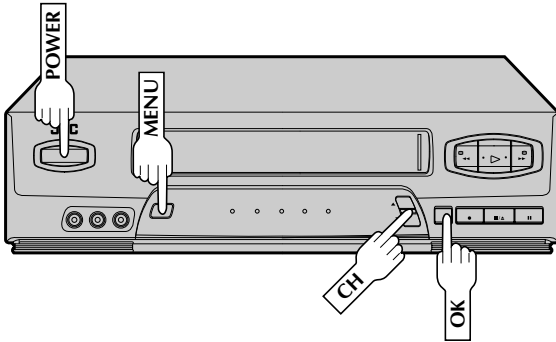

Ce magnétope vous offre la possibilité de visionner des messages sur écran en anglais, en espagnol ou en français (mais pas les messages surimprimés sur l'image TV). Sélectionnez la langue de votre choix en utilisant cette procédure. Le réglage par défaut est l'anglais.

## 1 METTRE EN MARCHÉ LE MAGNÉTOPE

Appuyer sur **POWER**.

## 2 AVOIR ACCÈS À L'ÉCRAN DU MENU

Appuyer sur **MENU**.

## 3 AVOIR ACCÈS À L'ÉCRAN DE RÉGLAGE INITIAL

Sur l'écran de menu principal, déplacer la barre illuminée (flèche) sur "INITIAL SET" en appuyant sur **CH ▲▼** ou sur **△▽**, puis sur **OK** ou **▷**.

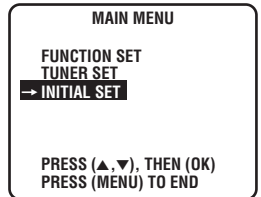

## 4 SÉLECTIONNER LA LANGUE

Déplacer la barre illuminée (flèche) sur "LANGUAGE" en appuyant sur **CH ▲▼** ou sur **△▽**, puis sur **OK** ou **▷** pour sélectionner la langue désirée.



• "GUIDE DU RÉGL. CANAUX" apparaîtra uniquement pour l'HR-A54U.

## 5 REVENIR À L'ÉCRAN NORMAL

Appuyer sur **MENU**.



# Horloge

Mettre en marche le téléviseur et sélectionner le canal VCR 3 ou 4 (ou le mode AV).

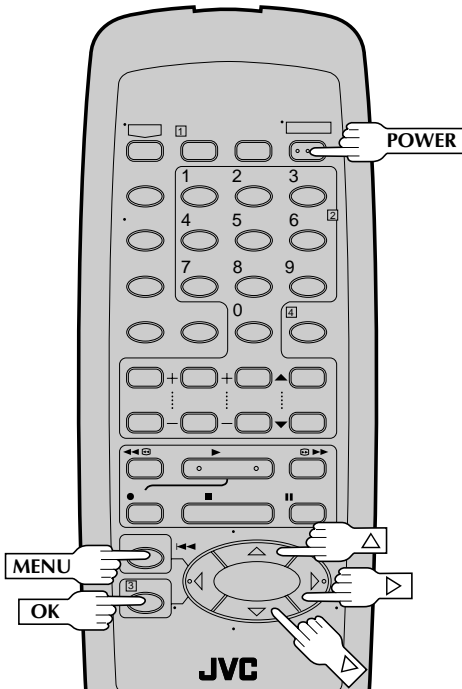
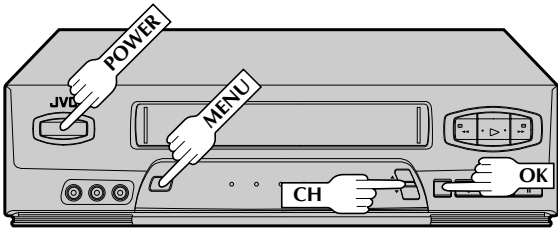

## \*\*HEURE D'ÉTÉ AUTOMATIQUE

Cette fonction permet le réglage automatique de l'horloge du magnétoscope au début et à la fin de la période d'heure d'été. Avec la fonction d'heure d'été automatique activée, ... le premier dimanche d'avril à 2:00 AM, l'horloge est ajustée à 3:00 AM. ... le dernier dimanche d'octobre à 2:00 AM, l'horloge est ajustée à 1:00 AM.

## Pour faire des corrections

Appuyer sur **OK** ou  $\triangleright$  jusqu'à ce que l'item que vous voulez changer clignote, puis appuyer sur **CH ▲▼** ou  $\triangle\nabla$ .

## 1 METTRE EN MARCHÉ LE MAGNÉTOSCOPE

Appuyer sur **POWER**.

## 2 AVOIR ACCÈS À L'ÉCRAN DU MENU

Appuyer sur **MENU**.

## 3 AVOIR ACCÈS À L'ÉCRAN DE RÉGLAGE INITIAL

Sur l'écran de menu principal, déplacer la barre illuminée (flèche) sur "RÉGLAGE INITIALE" en appuyant sur **CH ▲▼** ou sur  $\triangle\nabla$ , puis sur **OK** ou  $\triangleright$ .

## 4 AVOIR ACCÈS À L'ÉCRAN DE RÉGLAGE DE L'HORLOGE

Déplacer la barre illuminée (flèche) sur "HORLOGE RÉGLÉ" en appuyant sur **CH ▲▼** ou sur  $\triangle\nabla$ , puis sur **OK** ou  $\triangleright$ .

- "GUIDE DU RÉGL. CANAUX" apparaîtra uniquement pour l'HR-A54U.

## 5 RÉGLER L'HEURE

Appuyer sur **CH ▲▼** ou  $\triangle\nabla$  jusqu'à ce que l'heure désirée apparaisse, puis appuyer sur **OK** ou  $\triangleright$ .

- Maintenir appuyée **CH ▲▼** ou  $\triangle\nabla$  pour changer l'heure par saut de 30 minutes.

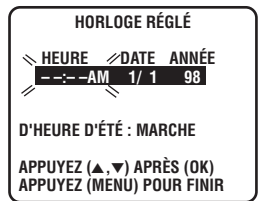

## 6 RÉGLER LA DATE

Appuyer sur **CH ▲▼** ou  $\triangle\nabla$  jusqu'à ce que la date désirée apparaisse, puis appuyer sur **OK** ou  $\triangleright$ .

- Maintenir appuyée **CH ▲▼** ou  $\triangle\nabla$  pour changer la date par saut de 15 jours.

## 7 RÉGLER L'ANNÉE

Appuyer sur **CH ▲▼** ou  $\triangle\nabla$  jusqu'à ce que l'année désirée apparaisse, puis appuyer deux fois sur **OK** ou  $\triangleright$ .

## 8 SÉLECTIONNER LE MODE D'HEURE D'ÉTÉ

Appuyer sur **CH ▲▼** ou  $\triangle\nabla$  pour sélectionner le mode désiré.

- Régler sur "MARCHÉ" pour que le réglage de l'horloge de votre magnétoscope se fasse sur l'horloge elle-même.
- Régler sur "ARRÊT" si l'heure d'été ne s'applique pas pour vous.

## 9 LANCER L'HORLOGE

Appuyer sur **MENU** et l'écran normal apparaît.

# Syntonisateur

Mettre en marche le téléviseur et sélectionner le canal VCR 3 ou 4 (ou le mode AV).

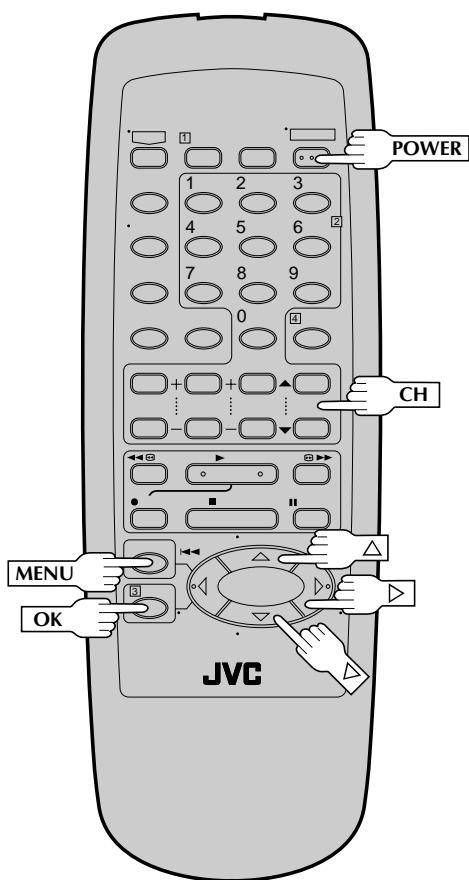
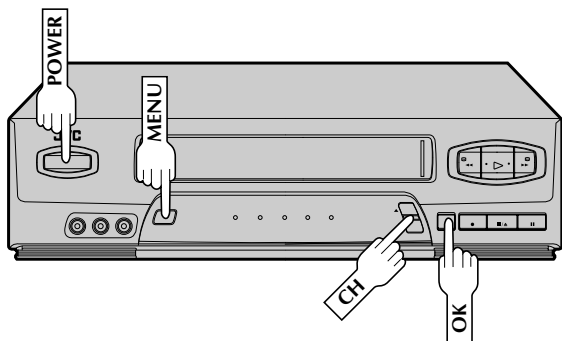

## INFORMATION

Le magnétoscope détecte la bande (TV ou CABLE) et sélectionne automatiquement la bande correcte pendant le réglage automatique des canaux. La bande sélectionnée sera affichée sur le côté droit de "BANDE" sur l'écran de réglage du syntonisateur.

## Régler les canaux recevables

### 1 METTRE EN MARCHÉ LE MAGNÉTOSCOPE

Appuyer sur **POWER**.

### 2 AVOIR ACCÈS AU MENU SUR ÉCRAN

Appuyer sur **MENU**.

### 3 AVOIR ACCÈS À L'ÉCRAN DE RÉGLAGE DU SYNTONISATEUR

Déplacer la barre illuminée (flèche) sur "RÉGL. DU SYNTONISATEUR" en appuyant sur **CH ▲▼** ou **▲▼**, puis sur **OK** ou **▷**.



### 4 EFFECTUER LE RÉGLAGE AUTOMATIQUE DES CANAUX

Déplacer la barre illuminée (flèche) sur "RÉGL. AUTO DES CANAUX" en appuyant sur **CH ▲▼** ou **▲▼**, puis sur **OK** ou **▷**.

- Les canaux recevables dans votre région sont affectés automatiquement aux touches **CH ▲▼**, et les canaux non recevables sont sautés.

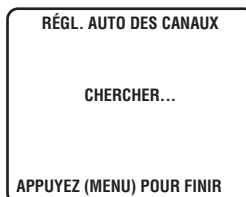

### REMARQUES:

- A la fin du réglage automatique des canaux, "BALAYAGE COMPLÉTÉ" apparaît sur l'écran.
- Si le balayage n'a pas réussi, "BALAYAGE COMPLÉTÉ — AUCUN SIGNAL" apparaît sur l'écran. Vérifier les raccordements et recommencer.

### 5 REVENIR À L'ÉCRAN NORMAL

Appuyer sur **MENU**.

## Ajouter ou éliminer un canal

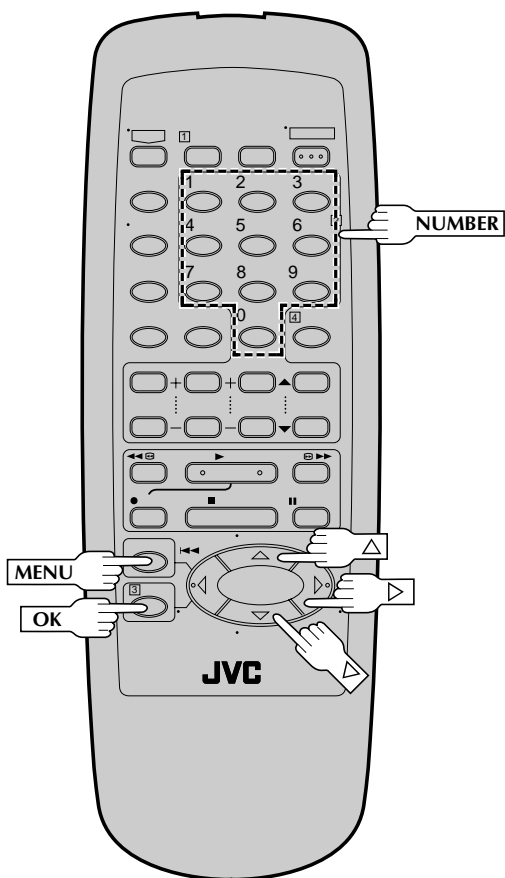
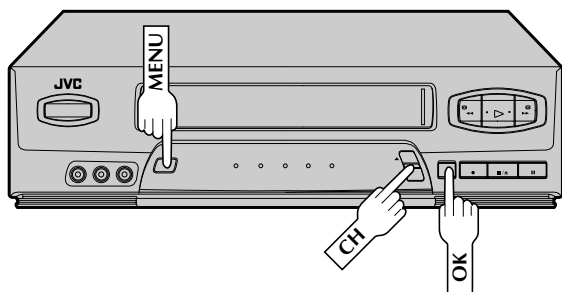

1

## AVOIR ACCÈS AU MENU SUR ÉCRAN

Appuyer sur MENU.

2

## AVOIR ACCÈS À L'ÉCRAN DE RÉGLAGE DU SYNTONISATEUR

Déplacer la barre illuminée (flèche) sur "RÉGL. DU SYNTONISATEUR" en appuyant sur CH ▲▼ ou Δ▽, puis sur OK ou ▷.

3

## AVOIR ACCÈS À L'ÉCRAN DE RÉGLAGE MANUEL DES CANAUX

Déplacer la barre illuminée (flèche) sur "RÉGL. MANU DES CANAUX" en appuyant sur CH ▲▼ ou Δ▽, puis sur OK ou ▷.



4

## AJOUTER OU SAUTER LE CANAL DÉSIRÉ

Entrer le numéro de canal en utilisant les touches NUMBER ou en appuyant sur CH ▲▼ ou Δ▽, puis appuyer sur OK ou ▷ pour sélectionner "AJOUTÉ" ou "SAUTER" comme nécessaire. Répéter pour chaque canal que vous voulez ajouter ou sauter.



5

## REVENIR À L'ÉCRAN NORMAL

Appuyer sur MENU.

# Lecture simple

Mettre en marche le téléviseur et sélectionner le canal VCR 3 ou 4 (ou le mode AV).

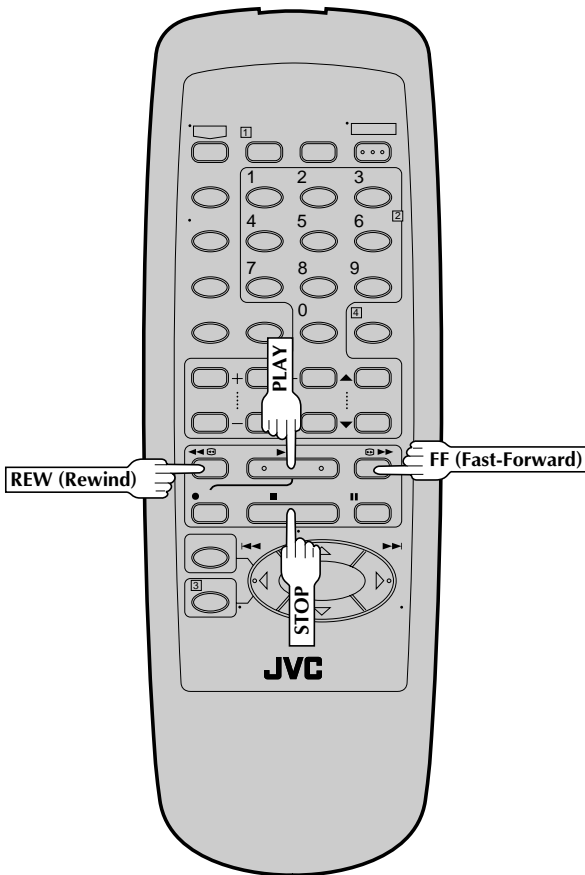
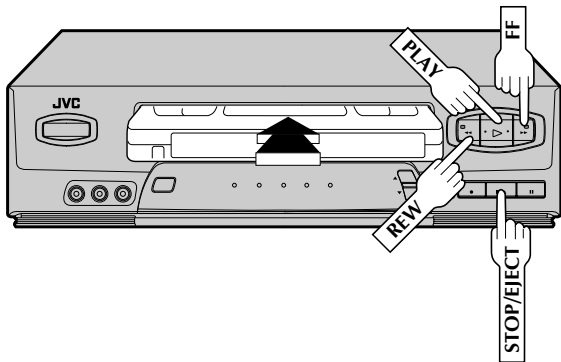

1

## CHARGER UNE CASSETTE

S'assurer que la face de la cassette portant la fenêtre est en haut, que le côté arrière portant l'étiquette est face à vous et que la flèche sur le devant de la cassette est pointée vers le devant du magnétoscope. Ne pas appliquer trop de force pour l'introduction.

- L'alimentation du magnétoscope est mise automatiquement.
- Le compteur est automatiquement remis à "0:00:00".
- Si la languette de sécurité d'enregistrement de la cassette a été retirée, la lecture commence automatiquement.

2

## TROUVER LE DÉBUT DU PROGRAMME

Si la bande est avancée au delà du point de début, appuyer sur **REW**. Pour faire défiler en avant, appuyer sur **FF**.

3

## COMMENCER LA LECTURE

Appuyer sur **PLAY**. "AUTO PICTURE" apparaît sur l'écran quand "IMAGE AUTO" est réglé sur "MARCHE" (☞ p. 20).

4

## ARRÊTER LA LECTURE

Appuyer sur **STOP** ou **STOP/EJECT**. Puis appuyer sur **STOP/EJECT** pour retirer la cassette.

## INFORMATION

Ce magnétoscope dispose de la fonction SQPB (S-VHS QUASI PLAYBACK) qui vous permet de regarder des bandes enregistrées dans le format S-VHS avec la résolution VHS normale.

- La fonction SQPB n'offre pas la résolution du Super VHS.
- L'enregistrement S-VHS n'est pas possible avec ce magnétoscope.

## Cassettes utilisables

VHS standard  
T-30 (ST-30\*\*)  
T-60 (ST-60\*\*)  
T-90  
T-120 (ST-120\*\*)  
T-160 (ST-160\*\*)  
ST-210\*\*

Compact VHS\*  
TC-20 (ST-C20\*\*)  
TC-30 (ST-C30\*\*)  
TC-40 (ST-C40\*\*)

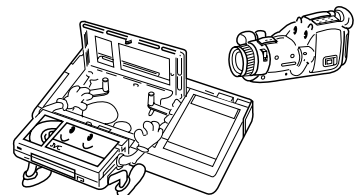

\* Des enregistrements de caméscope VHS compact peuvent être lus sur ce magnétoscope. Placer simplement la cassette enregistrée dans un adaptateur de cassette VHS et elle peut être utilisée comme toute cassette VHS de taille standard.

\*\* Ce magnétoscope peut enregistrer sur des cassettes VHS et Super VHS. Toutefois, il n'enregistrera que des signaux vidéo VHS standard.

# Enregistrement simple

Mettre en marche le téléviseur et sélectionner le canal VCR 3 ou 4 (ou le mode AV).

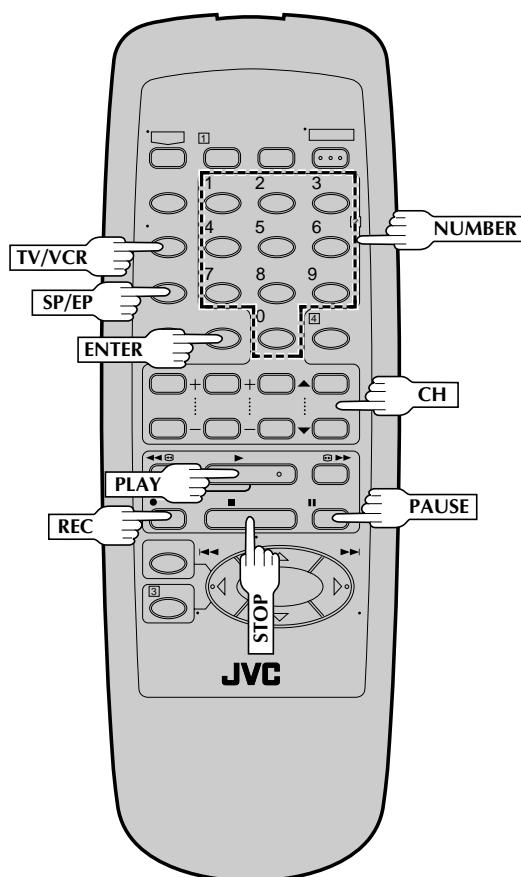
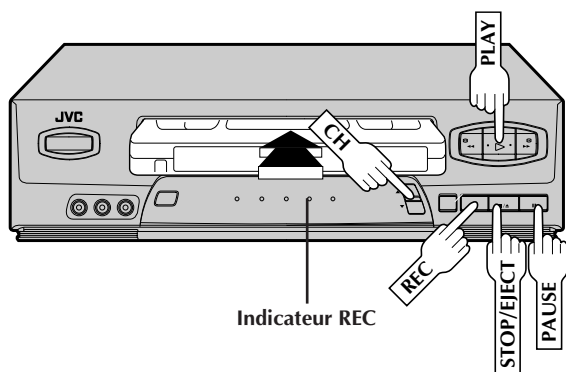

## 1 CHARGER UNE CASSETTE

S'assurer que la languette de sécurité d'enregistrement est intacte. Si ce n'est pas le cas, couvrir l'emplacement avec de la bande adhésive avant d'introduire la cassette.

## 2 SÉLECTIONNER LE CANAL À ENREGISTRER

Appuyer sur **CH ▲▼**. Ou appuyer sur les touches **NUMBER** appropriées puis sur **ENTER**. (Le canal change au bout de quelques secondes que vous appuyez sur **ENTER** ou pas.)

- Si vous utilisez le raccordement RF, en appuyant sur la touche **TV/VCR**, sélectionner le mode VCR pour visionner le programme à enregistrer.

## 3 RÉGLER LA VITESSE D'ENREGISTREMENT

Appuyer sur **SP/EP** pour régler la vitesse d'enregistrement.

## 4 COMMENCER L'ENREGISTREMENT

Appuyer sur **REC** et maintenir pressé en appuyant sur **PLAY** de la télécommande, ou appuyer sur **REC** sur le panneau avant du magnétoscope.

- L'indicateur REC s'allume sur le panneau d'affichage avant.

## 5 FAIRE UNE PAUSE/REPRISE D'ENREGISTREMENT

Appuyer sur **PAUSE**. Appuyer sur **PLAY** pour reprendre l'enregistrement.

- Pendant le mode de pause d'enregistrement, vous pouvez changer le canal en utilisant les touches **CH ▲▼** ou **NUMBER**.

## 6 ARRÊTER L'ENREGISTREMENT

Appuyer sur **STOP** ou **STOP/EJECT**. Puis appuyer sur **STOP/EJECT** pour retirer la cassette.

### Prévention d'effacement accidentel

- Pour éviter un enregistrement accidentel sur une cassette enregistrée, retirer sa languette de sécurité d'enregistrement. Pour enregistrer dessus plus tard, couvrir l'emplacement avec de la bande adhésive.

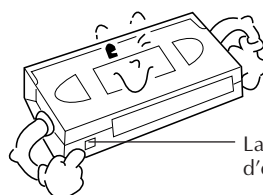

Languette de sécurité d'enregistrement

# Fonctions de lecture

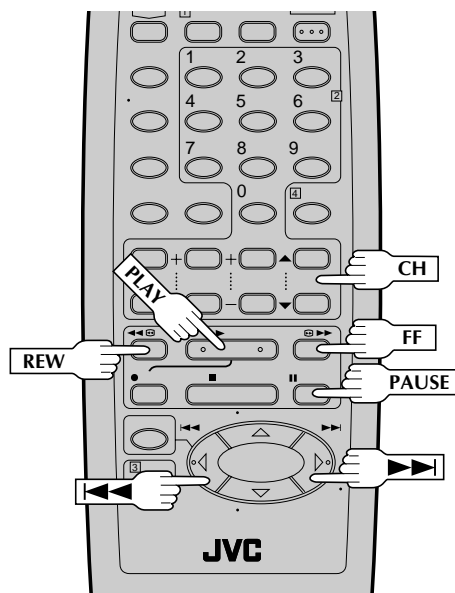
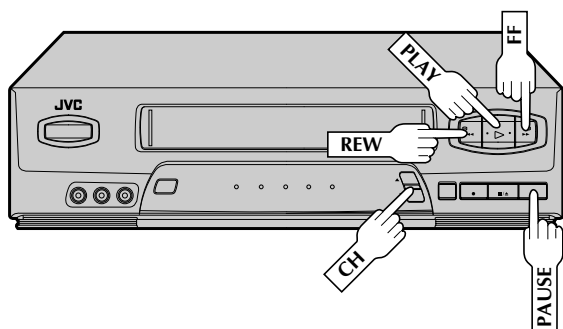

## Arrêt sur image/lecture image par image

### 1 FAIRE UNE PAUSE PENDANT LA LECTURE

Appuyer sur **PAUSE**. S'il y a des instabilités verticales, utiliser les touches **CH ▲** ou **▼** pour corriger l'image.

### 2 LIRE IMAGE PAR IMAGE

Appuyer plusieurs fois sur **PAUSE** pour avancer d'une image à la fois.

- La lecture image par image inverse n'est pas possible avec ce magnétoscope.

Pour reprendre la lecture normale, appuyer sur **PLAY**.

## Ralenti

### 1 PASSER EN LECTURE AU RALENTI

Pour le ralenti avant pendant l'arrêt sur image, continuer à appuyer sur **PAUSE** pendant plus de 2 secondes. Appuyer de nouveau sur **PAUSE** pour revenir en arrêt sur image.

- Le ralenti inverse n'est pas possible avec ce magnétoscope.

Pour reprendre la lecture normale, appuyer sur **PLAY**.

## Recherche à grande vitesse

### 1 PASSER EN RECHERCHE À GRANDE VITESSE

Pendant la lecture ou en arrêt sur image, appuyer sur **FF** pour la recherche à grande vitesse avant, ou sur **REW** pour la recherche à grande vitesse inverse.

Pour reprendre la lecture normale, appuyer sur **PLAY**.

### REMARQUE:

*Pendant la lecture ou en arrêt sur image, maintenir pressé **FF** ou **REW** pendant plus de 2 secondes pour des recherches courtes. Lorsque la touche est relâchée, la lecture normale reprend.*

## Recherche indexée

Des codes d'indexation sont placés sur la bande au début de chaque enregistrement. Vous pouvez trouver et lancer automatiquement la lecture à partir du début de tout enregistrement en utilisant la fonction de recherche indexée.

### 1 LANCER LA RECHERCHE

Alors que la bande est arrêtée, appuyer sur **◀◀** ou **▶▶** (◀or▶).

### 2 AVOIR ACCÈS À UN CODE ÉLOIGNÉ

Pour accéder à un enregistrement situé 2 à 9 codes d'indexation plus loin, appuyer plusieurs fois sur **◀◀** ou **▶▶** (◀or▶) jusqu'à ce que le nombre correct soit affiché sur l'écran (seulement si **SUPERPOSER** est réglé sur **MARCHE** (☞ p. 18). La lecture commence automatiquement quand l'enregistrement désiré est localisé.

- Si nécessaire, lorsque la lecture commence, appuyer sur **REW** ou **FF** pour trouver le tout début du programme désiré en recherche visuelle.

### REMARQUE:

*Un code d'indexation n'est pas placé sur la bande quand l'enregistrement est pausé puis repris.*

## Alignement manuel

Lorsque la lecture commence, la fonction d'alignement automatique du magnétoscope est engagée. Si des parasites d'alignement apparaissent dans l'image, vous pouvez forcer cette fonction et faire le réglage manuel.

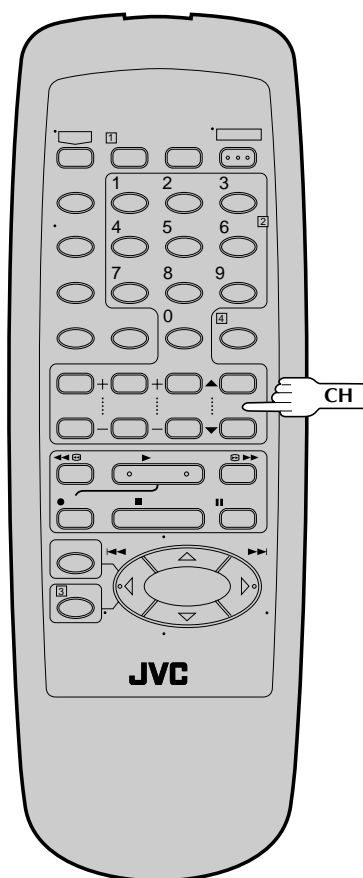
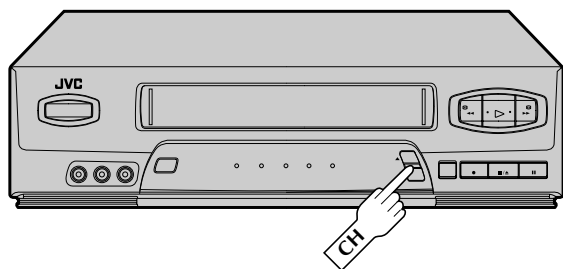

### 1 PASSER EN MODE D'ALIGNEMENT MANUEL

Pendant la lecture, appuyer simultanément sur les touches **CH▲** et **▼** en façade du magnétoscope pour annuler le mode d'alignement automatique et permettre le réglage en alignement manuel.

### 2 AJUSTER MANUELLEMENT L'ALIGNEMENT

Appuyer sur **CH▲** ou **▼** du panneau avant du magnétoscope ou de la télécommande. Appuyer légèrement pour un ajustement fin, ou appuyer et maintenir pour un ajustement grossier. Regarder l'écran et continuer à ajuster jusqu'à ce que la qualité optimale de l'image et du son soit obtenue.

### 3 REPASSER EN ALIGNEMENT AUTOMATIQUE

Appuyer simultanément sur les touches **CH▲** et **▼** en façade du magnétoscope.

- En repassant en alignement automatique, l'étalonnage vidéo est automatiquement activé.

### REMARQUES:

- Pour obtenir une image fixe sans parasites, il peut être nécessaire d'ajuster l'alignement en lecture au ralenti puis de passer en pause.
- L'alignement manuel est possible pendant le ralenti. Pendant le ralenti, appuyer simplement sur **CH▲** ou **▼** sur le panneau avant du magnétoscope ou sur la télécommande pour ajuster l'alignement.

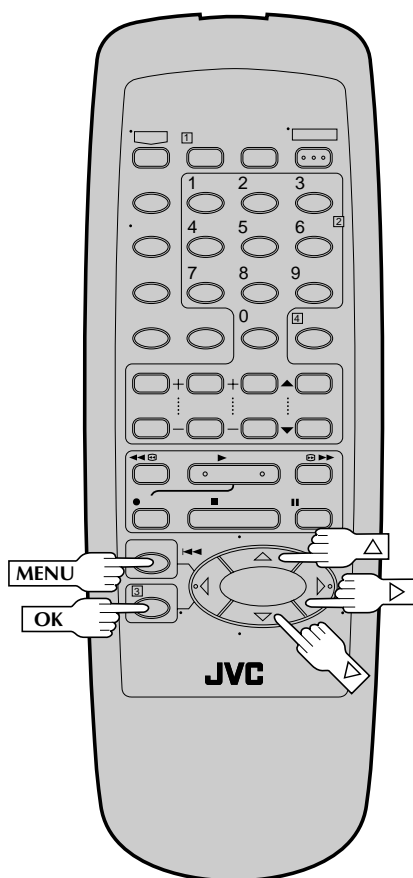
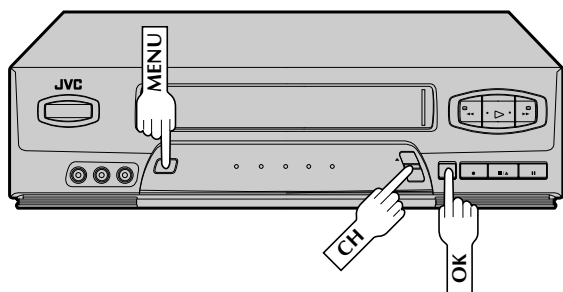

## Stabilisateur vidéo

En activant le stabilisateur vidéo, vous pouvez corriger des vibrations verticales dans l'image en lisant des enregistrements EP instables qui ont été effectués sur un autre magnéto. Lorsque cette fonction est réglée sur "OUI", les vibrations verticales seront automatiquement corrigées.

\* Le réglage par défaut est "NON".

### 1 AVOIR ACCÈS À L'ÉCRAN DU MENU PRINCIPAL

Appuyer sur MENU.

### 2 AVOIR ACCÈS À L'ÉCRAN DE RÉGLAGE DE FONCTION

Déplacer la barre illuminée (flèche) sur "FIXER FONCTION" en appuyant sur CH ▲▼ ou ▲▽, puis appuyer sur OK ou ▷.

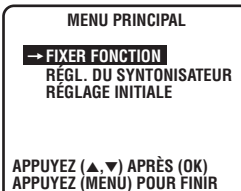

### 3 ACTIVER LE STABILISATEUR VIDÉO

HR-A34U

FONCTIONS

MINUTERIE AUTO.	ARRET
SUPERPOSER	MARCHE
SP → EP MINUTERIE	ARRET
→ STABILISATEUR VIDEO	OUI
VIDEO CALIBRA.	MARCHE

APPUYEZ (▲,▼) APRÈS (OK)  
APPUYEZ (MENU) POUR FINIR

HR-A54U

FONCTIONS

MINUTERIE AUTO.	ARRET
SUPERPOSER	MARCHE
SP → EP MINUTERIE	ARRET
→ STABILISATEUR VIDEO	OUI
PAGE SUIVANTE	

APPUYEZ (▲,▼) APRÈS (OK)  
APPUYEZ (MENU) POUR FINIR

Déplacer la barre illuminée (flèche) sur "STABILISATEUR VIDEO" en appuyant sur CH ▲▼ ou ▲▽, puis appuyer OK ou ▷ pour régler sur "OUI".

### 4 REVENIR À L'ÉCRAN NORMAL

Appuyer sur MENU.

## REMARQUES:

- Les indications de surimpression peuvent vibrer verticalement quand "STABILISATEUR VIDEO" est réglé sur "OUI".
- Quel que soit le réglage, cette fonction n'a pas d'effet avec les enregistrements SP, pendant l'enregistrement et pendant la lecture d'effets spéciaux.
- Lorsque vous avez fini de visionner la bande, bien remettre sur "NON".



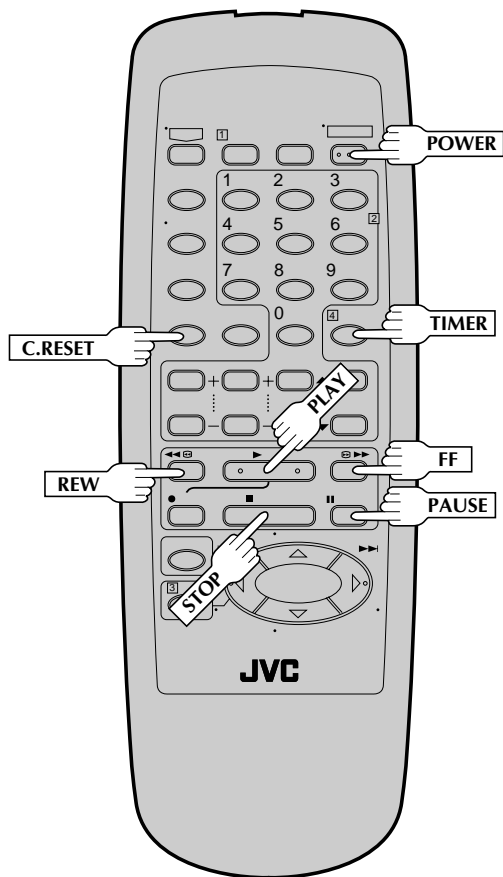
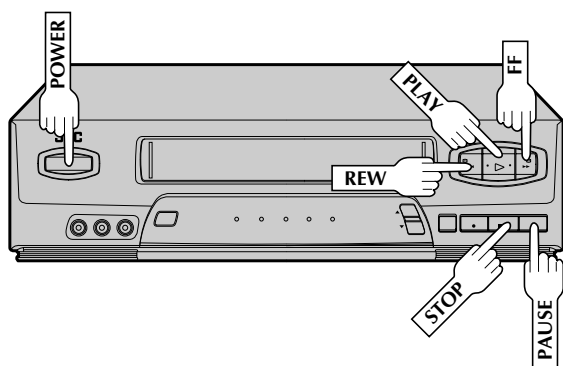

## Lecture répétée

### 1

### LANCER LA RÉPÉTITION

Pendant la lecture, appuyer sur **PLAY** et maintenir pressé (jusqu'à ce que "PLAY" clignote sur l'écran), puis relâcher.

- La bande entière est lue 50 fois.

### 2

### ARRÊTER LA RÉPÉTITION

Appuyer sur **STOP** n'importe quand pour arrêter.

### REMARQUE:

Appuyer sur **PLAY**, **REW**, **FF** ou **PAUSE** arrête également la lecture répétée.

## Remise à zéro du compteur

### 1

### REMETTRE LE COMPTEUR À ZÉRO

Appuyer sur **C.RESET**.

## Indicateur de position de bande

L'indicateur de position de bande apparaît sur l'écran quand, à partir du mode d'arrêt, vous appuyez sur **FF** ou **REW**, ou effectuez une recherche indexée. La position de "■" par rapport à "B" (début) ou "E" (fin) vous montre où vous êtes sur la bande.

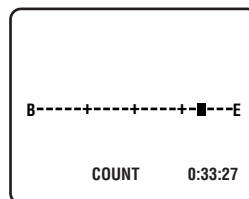

### REMARQUES:

- "SUPERPOSER" doit être réglé sur "MARCHE", sinon l'indicateur n'apparaîtra pas. (☞ p. 18).
- Il peut falloir quelques secondes pour que l'indicateur de position de bande soit affiché.

## Mémoire de la fonction suivante

La mémoire de la fonction suivante "dit" au magnétoscope ce qu'il a à faire après le rembobinage de la bande. Avant de continuer, s'assurer que le magnétoscope est en mode d'arrêt.

- Pour le lancement automatique de la lecture après le rembobinage ...  
... appuyer sur **REW**, puis appuyer sur **PLAY** dans les 2 secondes.
- Pour la coupure automatique de l'alimentation après le rembobinage ...  
... appuyer sur **REW**, puis appuyer sur **POWER** dans les 2 secondes.
- Pour l'attente de minuterie automatique après le rembobinage ...  
... Appuyer sur **REW**, puis appuyer sur **TIMER** dans les 2 secondes.

### REMARQUE:

Il n'est pas possible de sélectionner les fonctions de minuterie automatique si la languette de sécurité est retirée.

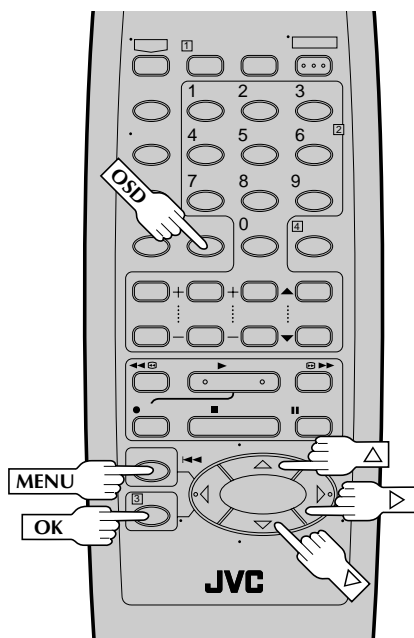
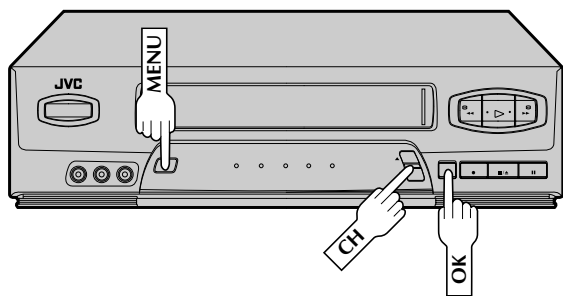

## Surimpression

Cette fonction, commutable entre MARCHÉ et ARRÊT, détermine si les indicateurs de fonctionnement apparaîtront ou pas sur l'écran.

### 1 AVOIR ACCÈS À L'ÉCRAN DU MENU PRINCIPAL

Appuyer sur MENU.

### 2 AVOIR ACCÈS À L'ÉCRAN DE RÉGLAGE DE FONCTION

Déplacer la barre illuminée (flèche) sur "FIXER FONCTION" en appuyant sur CH ▲▼ ou sur Δ▽, puis sur OK ou ▷.

### 3 SÉLECTIONNER LE MODE DE RÉGLAGE SUPERPOSER

HR-A34U		HR-A54U	
FONCTIONS		FONCTIONS	
MINUTERIE AUTO.	ARRÊT	MINUTERIE AUTO.	ARRÊT
→ SUPERPOSER	MARCHÉ	→ SUPERPOSER	MARCHÉ
SP → EP MINUTERIE	ARRÊT	SP → EP MINUTERIE	ARRÊT
STABILISATEUR VIDEO	NON	STABILISATEUR VIDEO	NON
VIDÉO CALIBRA.	MARCHÉ	PAGE SUIVANTE	
APPUYEZ (▲, ▼) APRÈS (OK) APPUYEZ (MENU) POUR FINIR		APPUYEZ (▲, ▼) APRÈS (OK) APPUYEZ (MENU) POUR FINIR	

Déplacer la barre illuminée (flèche) sur "SUPERPOSER" en appuyant sur CH ▲▼ ou sur Δ▽, puis sur OK ou ▷ pour sélectionner le mode désiré.

- Sélectionner "MARCHÉ" si vous voulez les indications opérationnelles surimprimées sur l'écran TV.
- Sélectionner "ARRÊT" si vous ne voulez pas des indications opérationnelles surimprimées sur l'écran.

### 4 REVENIR À L'ÉCRAN NORMAL

Appuyer sur MENU.

### Pour rappeler une indication

- Appuyer sur OSD.
  - Toutes les indications correspondant à l'état courant sont affichées sur l'écran pendant 5 secondes, laissant l'information de compteur et RECORD/PAUSE pendant le mode de pause d'enregistrement.
- Appuyer de nouveau sur OSD pour effacer l'affichage.

### REMARQUES:

- Si vous passez en mode de pause d'enregistrement, RECORD/PAUSE est affiché que "SUPERPOSER" soit réglé sur "MARCHÉ" ou "ARRÊT".
- Si vous sélectionnez un canal sur lequel aucun signal n'est reçu, le numéro de canal est affiché quel que soit le mode de réglage Superposer.

### L'indication surimprimée sur l'écran TV vous dit ce que le magnéscope fait.

**Canal syntonisé ou mode AUX(iliaire)**  
Lorsque le canal est changé, le nouveau canal est affiché sur l'écran pendant 5 secondes.

**Heure de l'horloge**

**Indication de programme stéréo (HR-A54U uniquement)**

**Indication de second programme audio (HR-A54U uniquement)**

**Indicateur de position de bande**

**Indicateurs de mode audio (HR-A54U uniquement)**

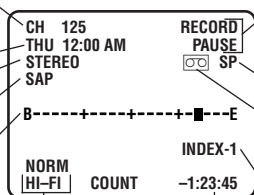

**Valeur du compteur**

### Mode de fonctionnement

Lorsque le mode de fonctionnement est changé, le nouveau mode est affiché - RECORD (5 s), PLAY (5 s), FF/REW (5 s) si engagé à partir du mode d'arrêt, RECORD PAUSE (aussi longtemps que la Pause est engagée) et ITR \*\*:\*(5 s).

**Indicateur de vitesse d'enregistrement**

### Marque de "cassette chargée"

Lorsqu'une cassette est chargée, la marque est affichée pendant 5 secondes. Elle clignote quand la touche EJECT du magnéscope est pressée.

**Indicateur INDEX**

## Sélection de la piste son (HR-A54U uniquement)

Votre magnétoSCOPE peut enregistrer simultanément deux pistes son (Hi-Fi et Normal) et lire la piste sélectionnée, ou les deux ensemble. Ou, en visionnant une bande préenregistrée qui contient deux programmes audio Hi-Fi séparés, vous pouvez choisir d'écouter l'une ou l'autre en sélectionnant "Hi-Fi G" ou "Hi-Fi D" à l'étape 3.

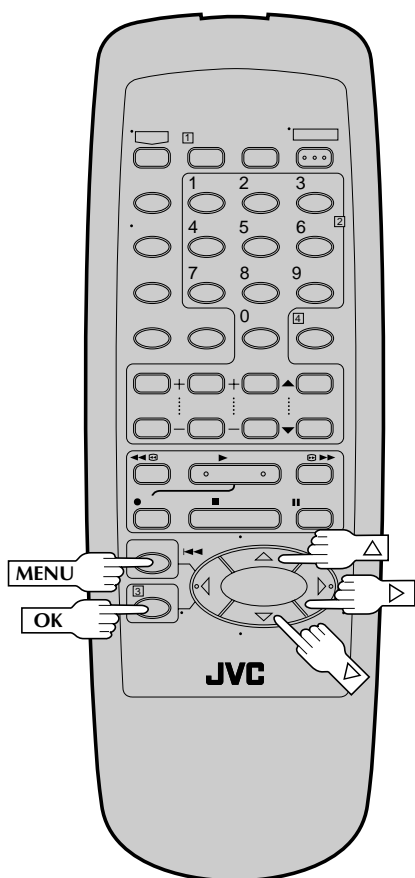
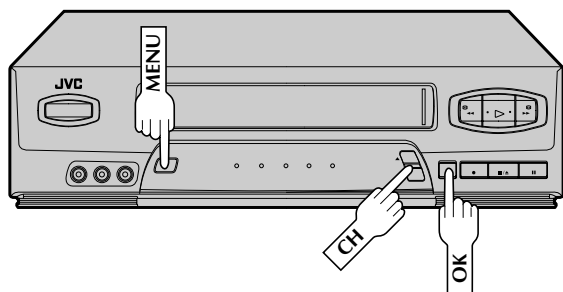

### 1 AVOIR ACCÈS À L'ÉCRAN DU MENU PRINCIPAL

Appuyer sur **MENU**.

### 2 AVOIR ACCÈS À L'ÉCRAN DE RÉGLAGE DE FONCTION

Déplacer la barre illuminée (flèche) sur "FIXER FONCTION" en appuyant sur **CH ▲▼** ou sur **△▽**, puis sur **OK** ou **▷**.

### 3 SÉLECTIONNER LE MODE MONITEUR AUDIO

Déplacer la barre illuminée (flèche) sur "MONITEUR AUDIO" en appuyant sur **CH ▲▼** ou sur **△▽**, puis sur **OK** ou **▷** pour sélectionner le mode désiré.

- a- Hi-Fi
- b- Hi-Fi G
- c- Hi-Fi D
- d- Normal
- e- Mix (Mélange)

FONCTIONS	
→ MINUTERIE AUTO.	ARRÊT
SUPERPOSER	MARCHE
SP→EP MINUTERIE	ARRÊT
STABILISATEUR VIDEO	NON
PAGE SUIVANTE	

APPUYEZ (▲, ▼) APRÈS (OK)  
APPUYEZ (MENU) POUR FINIR

↓

PAGE PRÉCÉDENTE	
SECOND AUDIO	ARRÊT
→ MONITEUR AUDIO	HI-FI
VIDEO CALIBRA.	MARCHE

APPUYEZ (▲, ▼) APRÈS (OK)  
APPUYEZ (MENU) POUR FINIR

### 4 REVENIR À L'ÉCRAN NORMAL

Appuyer sur **MENU**.

## REMARQUES:

- Si la bande en lecture n'a pas de piste son Hi-Fi, la piste son Normal sera entendue quel que soit le choix que vous avez fait dans l'étape 3.
- Si le raccordement RF est utilisé pour le téléviseur, même si le moniteur audio Hi-Fi est sélectionné, le son sera monophonique et sera reproduit sur les deux haut-parleurs.

# Image automatique

Mettre en marche le téléviseur et sélectionner le canal VCR 3 ou 4 (ou le mode AV).

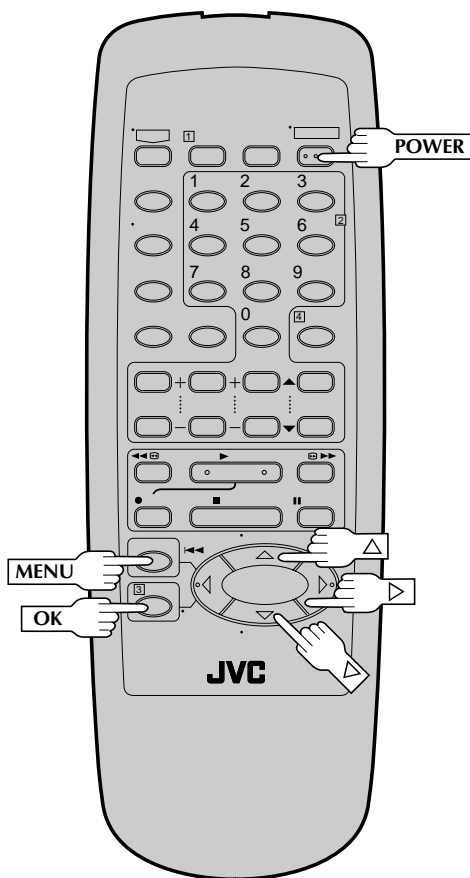
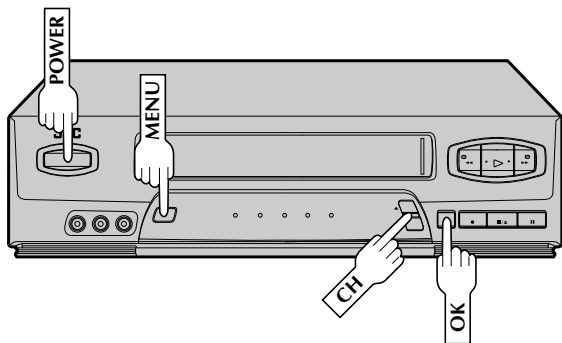

L'image automatique compense pour des variations dans des caractéristiques de la bande pour assurer la meilleure image de lecture possible. Elle contrôle et compense pour l'état de la bande au début de l'alignement automatique quand la lecture est sélectionnée. Le réglage par défaut est "MARCHE".

## Préparatifs

### 1 METTRE EN MARCHÉ LE MAGNÉTOSCOPE

Appuyer sur **POWER**.

### 2 AVOIR ACCÈS À L'ÉCRAN DU MENU PRINCIPAL

Appuyer sur **MENU**.

### 3 AVOIR ACCÈS À L'ÉCRAN DE RÉGLAGE DE FONCTION

Déplacer la barre illuminée (flèche) sur "FIXER FONCTION" en appuyant sur **CH ▲▼** ou **▲▼**, puis appuyer sur **OK** ou **▷**.



### 4 SÉLECTIONNER LE MODE D'IMAGE AUTOMATIQUE

HR-A34U	
FONCTIONS	
MINUTERIE AUTO.	ARRET
SUPERPOSER	MARCHE
SP→EP MINUTERIE	ARRET
STABILISATEUR VIDEO	NON
→ IMAGE AUTO	MARCHE

APPUYEZ (▲,▼) APRÈS (OK)  
 APPUYEZ (MENU) POUR FINIR

HR-A54U	
FONCTIONS	
→ MINUTERIE AUTO.	ARRET
SUPERPOSER	MARCHE
SP→EP MINUTERIE	ARRET
STABILISATEUR VIDEO	NON
PAGE SUIVANTE	

APPUYEZ (▲,▼) APRÈS (OK)  
 APPUYEZ (MENU) POUR FINIR

Appuyer sur **CH▲▼** ou **▲▼** pour déplacer la barre illuminée (flèche) sur "IMAGE AUTO", puis appuyer sur **OK** ou **▷** pour régler sur "MARCHE" ou "ARRÊT".

### REMARQUE:

En utilisant des bandes de location, ou des bandes enregistrées sur d'autres magnétoscopes, régler sur "MARCHE" ou "ARRÊT" comme désiré.

### 5 REVENIR À L'ÉCRAN NORMAL

Appuyer sur **MENU**.

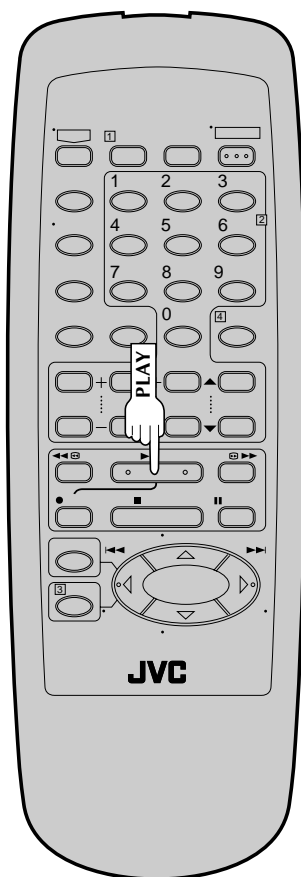
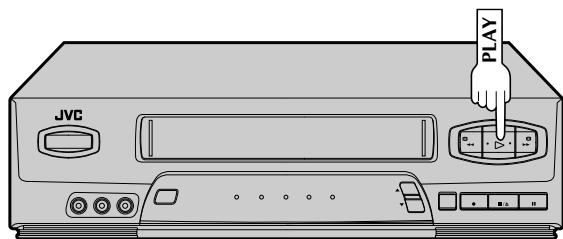

## Lecture

Le magnéscope évalue la qualité de la bande une fois que vous avez lancé la lecture.

Effectuer les étapes 1 et 2 de la page 12 ("Lecture simple") avant de continuer.

## COMMENCER LA LECTURE

# 1

Appuyer sur **PLAY**.

- Le magnéscope ajuste la qualité d'image de lecture en fonction de la qualité de la bande utilisée.



## REMARQUES:

- En utilisant des bandes de location, ou des bandes enregistrées sur d'autres magnétoscopes, régler "IMAGE AUTO" sur "MARCHE" ou "ARRÊT" comme désiré à l'étape 4 de la procédure des préparatifs pour donner la meilleure image (☞ p. 20).
- L'écran d'image automatique n'apparaît seulement qu'au début de l'alignement automatique. Bien que l'écran n'apparaisse pas après cela, la fonction d'image automatique est opérationnelle.
- Pour afficher l'écran d'image automatique, "SUPERPOSER" doit être réglé sur "MARCHE" ou l'écran d'image automatique n'apparaîtra pas (☞ p. 18).

# Fonctions d'enregistrement

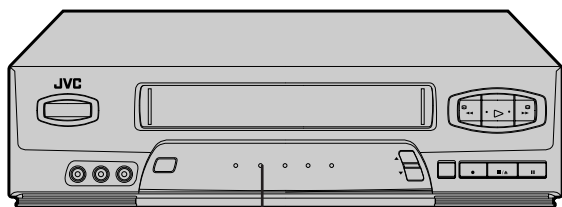

Indicateur TV/VCR

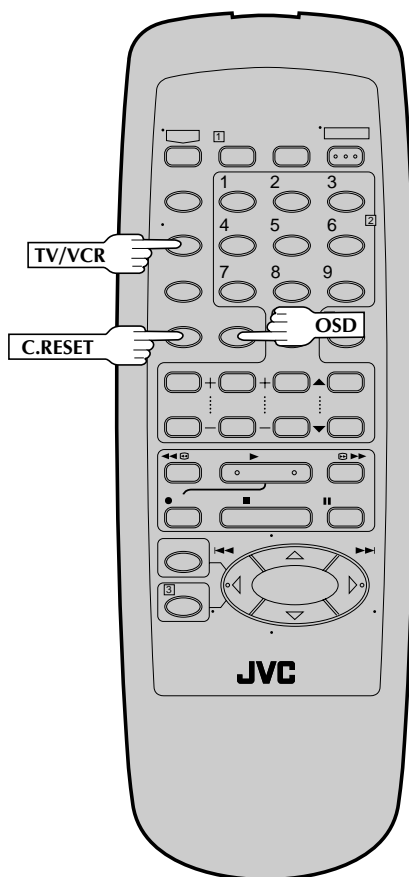

## Regarder un programme pendant l'enregistrement d'un autre

### 1 PASSER EN MODE TV

Pendant l'enregistrement ...

- Appuyer sur **TV/VCR**. L'indicateur TV/VCR du magnéto-scope s'éteint. (Si vous utilisez le raccordement RF (☞ p. 6) pour visionner la sortie de votre magnéto-scope, l'émission TV étant enregistrée disparaît.)
- Si vous utilisez le raccordement AV (☞ p. 6) pour visionner la sortie de votre magnéto-scope, changer le mode d'entrée du téléviseur de AV en TV.

### 2 SÉLECTIONNER LE CANAL À VISIONNER

Utiliser le sélecteur de canal du téléviseur pour régler la chaîne que vous voulez regarder.

## Afficher la durée d'enregistrement écoulée

### 1 REMETTRE LE COMPTEUR À ZÉRO

Avant que l'enregistrement commence, appuyer sur **C.RESET**. Le compteur est remis à zéro et affiche la durée écoulée exacte comme la bande défile.

### 2 AFFICHER LA DURÉE ÉCOULÉE SUR L'ÉCRAN

Pendant l'enregistrement, appuyer sur **OSD** n'importe quand pour voir la durée écoulée. Toutes les indications correspondant à l'état courant du magnéto-scope sont affichées pendant 5 secondes. L'affichage du compteur reste sur l'écran, indiquant la durée écoulée. Appuyer de nouveau sur **OSD** pour retirer l'affichage.

- S'assurer que "SUPERPOSER" est réglé sur "MARCHE" (☞ p. 18).
- Les indications ne sont pas enregistrées.

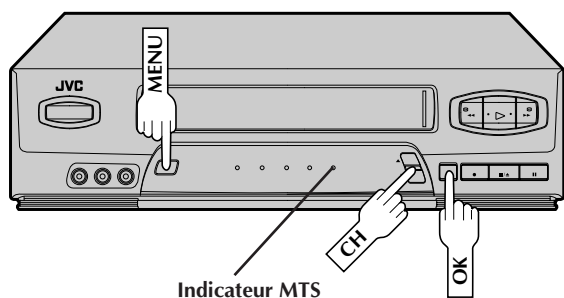

Indicateur MTS

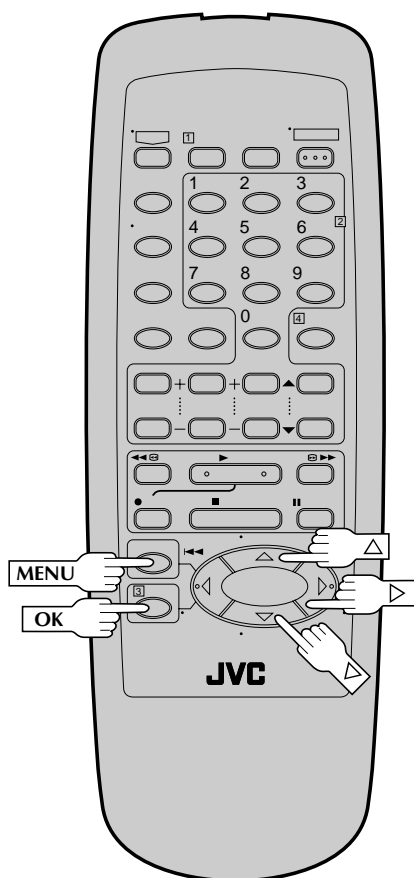

## Stéréo et SAP (Second Programme Audio) (HR-A54U uniquement)

Le décodeur MTS incorporé de votre magnétoscope permet la réception d'émissions à son TV multi-canal.

L'indicateur MTS s'allume pendant la réception d'une émission stéréo et SAP, et quand un programme stéréo est accompagné par de l'audio SAP.

Lorsque le canal est changé ...

- L'indication "STEREO" apparaît sur l'écran pendant 5 secondes environ si le programme est une émission stéréo.
- L'indication "SAP" apparaît sur l'écran pendant 5 secondes environ si le programme est une émission SAP.
- Les deux indications apparaissent quand un programme stéréo est accompagné par de l'audio SAP.

**Pour enregistrer des programmes stéréo ...**

... suivre simplement la procédure d'enregistrement de base.

**Pour écouter la piste son stéréo pendant l'enregistrement ...**

... régler "MONITEUR AUDIO" sur "HI-FI" sur l'écran de réglage de fonction (☞ p. 19).

## Pour enregistrer des programmes SAP ...

### 1 AVOIR ACCÈS À L'ÉCRAN DU MENU PRINCIPAL

Appuyer sur **MENU**.

### 2 AVOIR ACCÈS À L'ÉCRAN DE RÉGLAGE DE FONCTION

Déplacer la barre illuminée (flèche) sur "FIXER FONCTION" en appuyant sur **CH ▲▼** ou sur **△▽**, puis sur **OK** ou **▷**.

### 3 SÉLECTIONNER LE MODE DE SECOND AUDIO

Déplacer la barre illuminée (flèche) sur "SECOND AUDIO" en appuyant sur **CH ▲▼** ou sur **△▽**, puis sur **OK**, puis appuyer sur **OK** ou **▷** pour régler sur "MARCHE".

FONCTIONS	
→ MINUTERIE AUTO.	ARRÊT
SUPERPOSER	MARCHE
SP-EP MINUTERIE	ARRÊT
STABILISATEUR VIDEO	NON
PAGE SUIVANTE	

APPUYEZ (▲,▼) APRÈS (OK)  
APPUYEZ (MENU) POUR FINIR



PAGE PRÉCÉDENTE	
→ SECOND AUDIO	MARCHE
MONITEUR AUDIO	HI-FI
VIDÉO CALIBRA.	MARCHE

APPUYEZ (▲,▼) APRÈS (OK)  
APPUYEZ (MENU) POUR FINIR

### 4 REVENIR À L'ÉCRAN NORMAL

Appuyer sur **MENU**.

## REMARQUES:

- Si un programme SAP est reçu et "SECOND AUDIO" est réglé sur "MARCHE", l'audio SAP est enregistré sur les deux pistes audio Hi-Fi et normal. Le programme audio principal ne sera pas enregistré.
- Si un programme non SAP est reçu, l'audio principal est enregistré sur les deux pistes audio Hi-Fi et normal.



# Programmation de la minuterie VCR Plus+ (HR-A54U uniquement)

Mettre en marche le téléviseur et sélectionner le canal VCR 3 ou 4 (ou le mode AV).

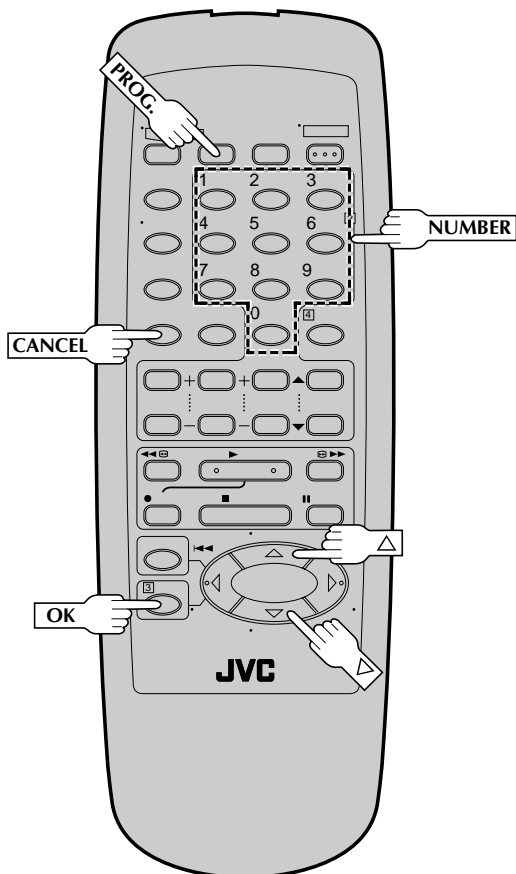
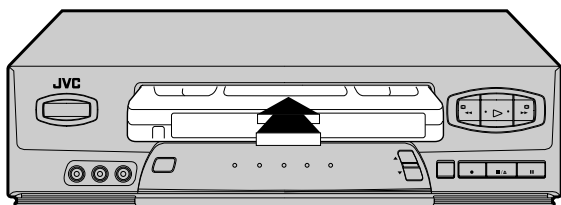

L'enregistrement par minuterie vous permet de programmer le magnéto-scope pour enregistrer automatiquement un programme qui sera diffusé plus tard. La fonction d'enregistrement par minuterie peut être programmée en utilisant la programmation de la minuterie VCR Plus+ ou Express jusqu'à 8 spectacles sur aussi longtemps qu'un an à l'avance. (☞ p. 24 ou 28)  
Le système de programmation de la minuterie VCR Plus+ élimine le besoin de rentrer les données pour le canal, la date, l'heure de début et de fin lors du réglage de la fonction d'enregistrement par minuterie. Tapez simplement le numéro PlusCode pour le programme que vous voulez enregistrer (indiqué dans la plupart des guides TV) et la minuterie du magnéto-scope est programmée automatiquement.

1

## CHARGER UNE CASSETTE

S'assurer que la languette de sécurité d'enregistrement est présente.

- L'alimentation du magnéto-scope sera mise automatiquement.

2

## AVOIR ACCÈS À L'ÉCRAN VCR PLUS+

Appuyer sur **PROG.** de la télécommande.

- L'horloge doit être réglée pour avoir accès à l'écran VCR Plus+. Si vous n'avez pas réglé l'horloge, l'écran du menu principal apparaît après l'apparition d'un message d'erreur. Se référer à la page 9 pour la procédure de réglage de l'horloge.

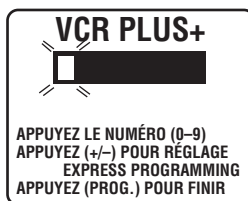

3

## ENTRER LE NUMÉRO PLUSCODE

Appuyer sur les touches **NUMBER** appropriées pour entrer le numéro PlusCode indiqué dans les guides TV pour le programme TV que vous voulez enregistrer, puis appuyer sur **OK**.  
*Si l'écran de réglage du numéro guide apparaît, passez à l'étape 4. Si l'écran de programmation VCR Plus+ apparaît, passez à l'étape 5.*



- Pour faire des corrections, appuyer sur **CANCEL** et entrer le numéro PlusCode correct.

4

## ENTRÉZ LE NUMÉRO DE LA CHAÎNE DE RÉCEPTION

Le numéro guide, qui est affecté à la station TV ou câblée pour le numéro PlusCode que vous avez entré à l'étape 3, apparaîtra automatiquement sur l'écran de réglage du numéro guide. Entrez le numéro de la chaîne sur laquelle l'émission définie par le numéro PlusCode est reçue sur votre magnéto-scope ou sur l'adaptateur de TV câblée en utilisant les touches **NUMBER**, **CH ▲▼** ou sur **Δ▽**, puis appuyer sur **OK**.



- L'écran de réglage du numéro guide apparaît uniquement lorsque vous entrez le numéro PlusCode d'une station pour laquelle le numéro guide n'a pas déjà été réglé.



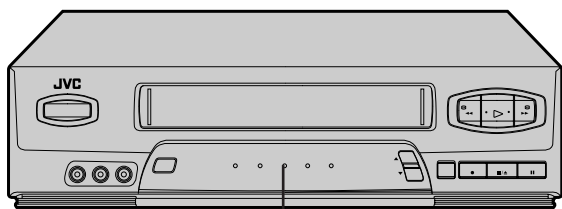

Indicateur TIMER

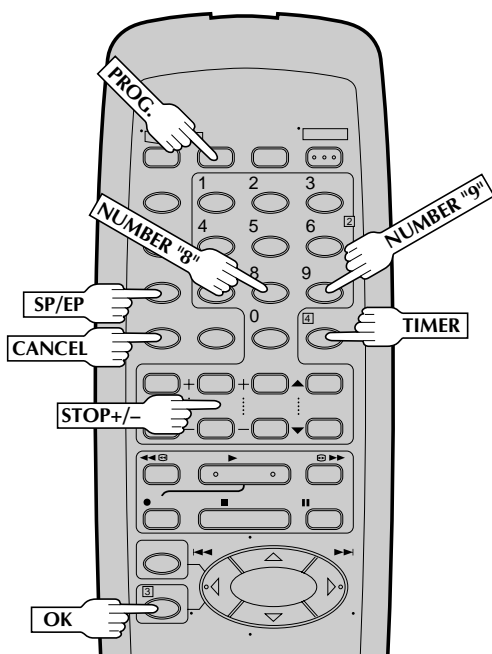

## ATTENTION

S'il y a un conflit dans la programmation de la minuterie et que deux programmes se chevauchent, uniquement les parties montrées ci-dessous en gris seront enregistrées.

**Cas 1:** Le programme avec le numéro de programme le plus faible sera enregistré.

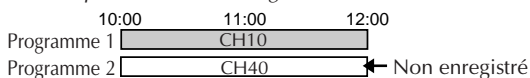

**Cas 2:** Le programme qui est diffusé en premier sera enregistré.

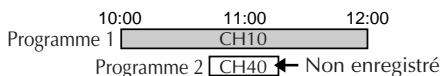

**Cas 3:** Le programme qui est diffusé en premier sera enregistré, suivi par la partie restante de l'autre programme.

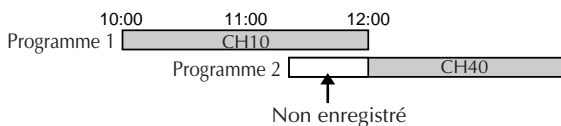

## VÉRIFIER LES DONNÉES PROGRAMMÉES

5

Le numéro PlusCode que vous avez entré et l'information d'enregistrement par minuterie correspondante sont affichés sur l'écran de programmation. S'assurer que c'est juste.

PROGRAMME 1	
(VCR PLUS+ 12345678)	
DEBUT	FIN
8:00PM →	10:00PM
DATE	CANAL
12/24/98	12 SP
JEU	
APP. (8=JOUR, 9=SEM., SP/EP	
STOP+/- = TEMPS D'ARRÊT)	
APPUYEZ (OK) POUR FINIR	

- Pour changer l'heure de fin, appuyer sur **STOP +/-**.
- Pour enregistrer par minuterie des séries quotidiennes ou hebdomadaires, appuyer sur **DAILY (NUMBER "8")** ou **WEEKLY (NUMBER "9")**. "JOUR" ou "SEMAINE" apparaît sur l'écran de programmation. Appuyer de nouveau et "JOUR" ou "SEMAINE" disparaît.
- Si vous avez fait une erreur, appuyer sur **CANCEL** pour avoir de nouveau accès à l'écran VCR Plus+ et entrer le numéro PlusCode correct.
- Si le numéro PlusCode que vous avez entré est incorrect, "ERREUR" peut apparaître sur l'écran pour vous avertir de l'erreur. Ceci arrive quand le numéro PlusCode est pour un programme qui est déjà passé. "ERREUR" est affiché pendant environ 5 secondes et l'écran VCR Plus+ réapparaît.

## RÉGLER LA VITESSE D'ENREGISTREMENT

Appuyer sur **SP/EP**.

6

## REVENIR À L'ÉCRAN NORMAL

Appuyer sur **PROC.** ou **OK**. "PROGRAMME COMPLET" apparaît sur l'écran pendant 5 secondes environ, l'écran normal apparaît.

7

## PASSER EN MODE DE MINUTERIE

Appuyer sur **TIMER**. Le magnétoscope s'éteint automatiquement et l'indicateur **TIMER** du magnétoscope s'allume.

8

## IMPORTANT

Si vous avez déménagé dans une région différente ou si un numéro de chaîne des stations a été changé, le mauvais numéro CANAUX VIDEO ou CABLE sera affiché sur l'écran de programmation VCR Plus+ à l'étape 5. Si ceci se produit, réglez le numéro guide correct pour cette station. (☞ p. 26, "Réglage VCR Plus+")

## REMARQUES:

- Pour sortir du mode de minuterie avant que l'enregistrement commence, appuyer de nouveau sur **TIMER**. Une nouvelle pression fera repasser en mode de minuterie.
- En cas de coupure de courant après programmation, le soutien mémoire du magnétoscope garde vos sélections pendant 3 minutes environ.
- Lors de l'enregistrement par minuterie de canaux câblés reçus à travers un adaptateur de TV câblée, bien s'assurer que l'adaptateur est en marche.

# Réglage VCR Plus+ (HR-A54U uniquement)

Mettre en marche le téléviseur et sélectionner le canal VCR 3 ou 4 (ou le mode AV).

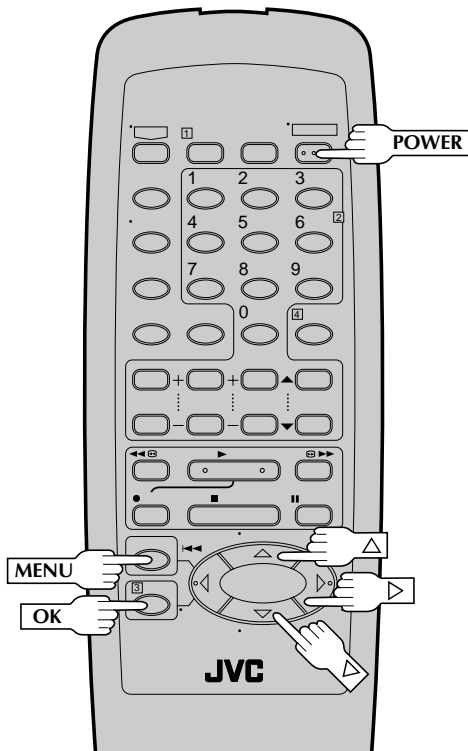
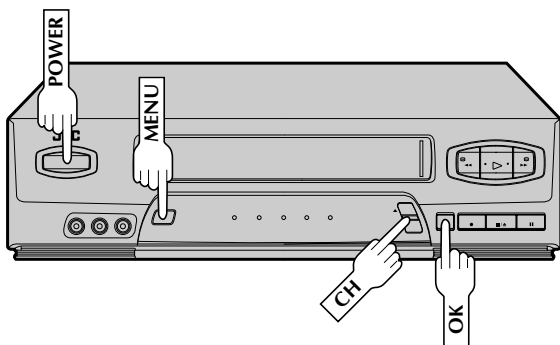

## IMPORTANT

Si vous avez déménagé dans une région différente ou si un numéro de chaîne des stations a été changé, le mauvais numéro CANAUX VIDEO ou CABLE sera affiché sur l'écran de programmation VCR Plus+ (étape 5 à la page 25). Si ceci se produit, effectuez les étapes suivantes pour régler le numéro guide correct pour cette station.

Pour s'assurer que l'enregistrement par minuterie VCR Plus+ fonctionne correctement, il est nécessaire de modifier le "Réglage des numéros guides" VCR Plus+ pour toutes les stations. Veuillez lire attentivement les informations suivantes.

## Correspondance des numéros guides VCR Plus+

Le VCR Plus+ affecte un "numéro guide" VCR Plus+ aux canaux TV diffusés et câblés. Ces numéros guides sont également appelés des codes de canal VCR Plus+. La plupart des guides TV ont une section, tel un tableau, indiquant les "numéros guides" affectés à chaque station. Pour une programmation VCR Plus+ précise, le numéro guide VCR Plus+ pour chaque station doit correspondre au numéro de canal sur lequel la station est reçue dans votre région.

## REMARQUES:

- Dans bien des cas, les numéros guides VCR Plus+ pour les stations TV diffusées et câblées **NE** correspondent **PAS** au numéro sur lequel la station est reçue par le magnétoscope ou l'adaptateur de TV câblé. Vérifier sur vos guides TV, ou contacter votre fournisseur de TV câblée pour des détails.
- Beaucoup de stations TV diffusées normalement peuvent être vues sur le câble. Vérifier sur votre guide TV, ou contacter votre fournisseur de TV câblée pour des détails.

## METTRE EN MARCHÉ LE MAGNÉTOSCOPE

Appuyer sur **POWER**.

## AVOIR ACCÈS AU MENU SUR ÉCRAN

Appuyer sur **MENU**.

## AVOIR ACCÈS À L'ÉCRAN DE RÉGLAGE INITIAL

Appuyer sur **CH ▲▼** ou sur **Δ▽** pour déplacer la barre illuminée (flèche) sur "RÉGLAGE INITIALE", puis appuyer sur **OK** ou **▷**.

### MENU PRINCIPAL

FIXER FONCTION  
RÉGL. DU SYNTONISATEUR  
→ RÉGLAGE INITIALE

APPUYEZ (▲, ▼) APRÈS (OK)  
APPUYEZ (MENU) POUR FINIR

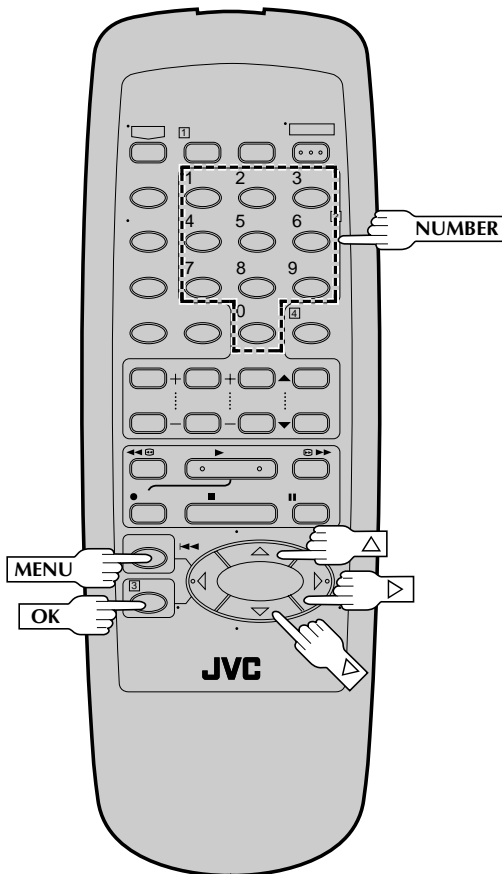
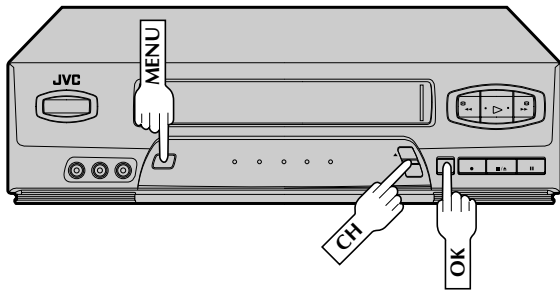

## 4 AVOIR ACCÈS À L'ÉCRAN DE RÉGLAGE DES NUMÉROS GUIDES

Appuyer sur **CH** ▲▼ ou sur ▲▽ pour déplacer la barre illuminée (flèche) sur "GUIDE DU RÉGL. CANAUX", puis appuyer sur **OK** ou ▷.

### RÉGLAGE INITIALE

HORLOGE RÉGLÉ  
 LANGUAGE FRANÇAIS  
 → GUIDE DU RÉGL. CANAUX

APPUYEZ (▲, ▼) APRÈS (OK)  
 APPUYEZ (MENU) POUR FINIR

## 5 ENTRER LE NUMÉRO-GUIDE

Appuyer sur **CH** ▲▼, sur ▲▽ ou sur les touches **NUMBER** correspondantes pour entrer le numéro-guide VCR Plus+ comme indiqué dans le guide TV. Puis appuyer sur **OK** ou ▷.

(Ex.) Pour entrer le numéro guide 6 pour WNJU (Ind.)

### GUIDE DU RÉGL. DES CANAUX

GUIDE : 6  
 CANAUX VIDEO : 6

APPUYEZ LE NUMÉRO (0-9)  
 OU (▲, ▼) APRÈS (OK)  
 APPUYEZ (MENU) POUR FINIR

## 6 ENTRER LE NUMÉRO DE CANAL DE RÉCEPTION

Appuyer sur **CH** ▲▼, sur ▲▽ ou sur les touches **NUMBER** correspondantes pour entrer le numéro du canal sur lequel les émissions du canal guide sont reçues. Puis appuyer sur **OK** ou ▷.

(Ex.) Si WNJU (Ind.) est reçu sur le canal 47

### GUIDE DU RÉGL. DES CANAUX

GUIDE : 6  
 CANAUX VIDEO : 47

APPUYEZ LE NUMÉRO (0-9)  
 OU (▲, ▼), APRÈS (OK)  
 APPUYEZ (MENU) POUR FINIR

- Répéter les étapes 5 et 6 pour chaque changement.

## 7 REVENIR À L'ÉCRAN NORMAL

Appuyer sur **MENU**.

### ATTENTION POUR LES ABONNÉS AVEC ADAPTATEUR DE TV CÂBLÉE

- Pour régler le numéro guide pour un programme du réseau câblé, vous devez sélectionner le canal de sortie de votre adaptateur de TV câblée comme canal pour le magnétoscope dans l'étape 6. Si l'adaptateur de TV câblée est raccordé au connecteur ANT. IN de votre magnétoscope, sélectionner le canal de sortie RF. Si l'adaptateur de TV câblée est raccordé aux connecteurs VIDEO IN et AUDIO IN de votre magnétoscope, appuyer sur la touche **NUMBER** "0" pour sélectionner "F-1" comme canal pour le magnétoscope.
- Il est important de laisser l'adaptateur de TV câblée en marche et syntonisé sur la station câblée du programme que vous voulez enregistrer jusqu'à la fin de l'enregistrement par minuterie.

# Programmation Express de la minuterie

Mettre en marche le téléviseur et sélectionner le canal VCR 3 ou 4 (ou le mode AV).

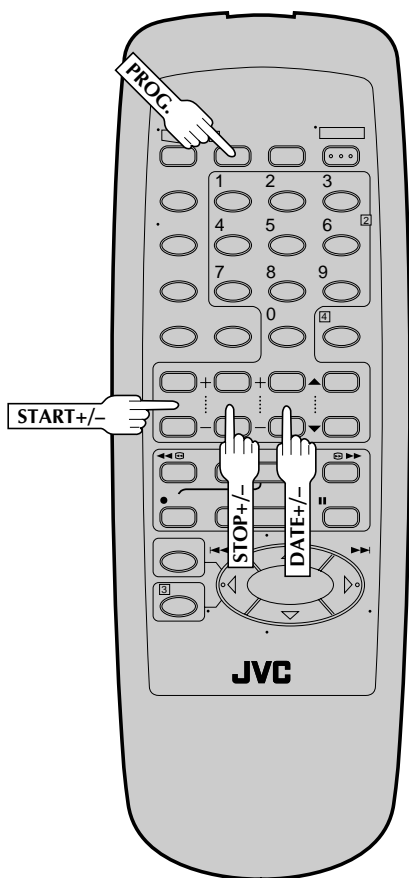
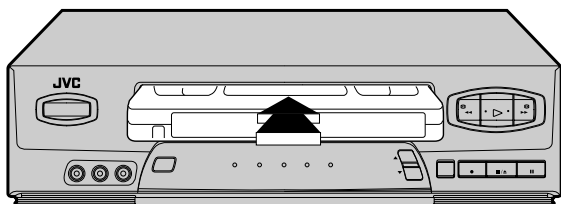

Vous pouvez directement programmer la minuterie du magnétoscope pour enregistrer jusqu'à 8 spectacles, sur une période d'un an. Se rappeler, l'horloge doit être réglée avant pour pouvoir programmer la minuterie (☞ p. 9).

1

## CHARGER UNE CASSETTE

S'assurer que la languette de sécurité d'enregistrement est intacte. Si ce n'est pas le cas, couvrir l'emplacement avec de la bande adhésive avant d'introduire la cassette dans le magnétoscope.

- Le magnétoscope est mis en marche, et le compteur est remis à zéro, automatiquement.

2

## AVOIR ACCÈS À L'ÉCRAN DE PROGRAMMATION

Appuyer sur **PROG.**  
Si vous disposez du HR-A54U, appuyer sur **PROG.**, puis sur **START +/-**. (si vous commencez, "PROGRAMME 1" apparaît.)

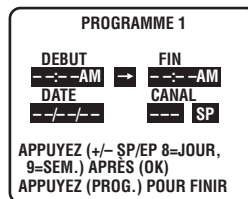

- L'écran sur la droite apparaît.

3

## RÉGLER L'HEURE DE DEBUT DU PROGRAMME

Appuyer sur **START +/-** pour entrer l'heure à laquelle vous voulez que l'enregistrement commence.

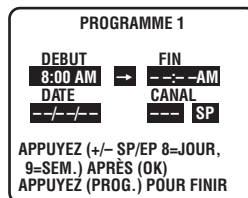

- Appuyer sur **START +/-** et maintenir pressé pour changer par tranches de 30 minutes, ou appuyer et relâcher plusieurs fois pour changer d'une minute à la fois.

4

## RÉGLER L'HEURE DE FIN DU PROGRAMME

Appuyer sur **STOP +/-** pour entrer l'heure à laquelle vous voulez que l'enregistrement s'arrête.

- Appuyer sur **STOP +/-** et maintenir pressé pour changer par tranches de 30 minutes, ou appuyer et relâcher plusieurs fois pour changer d'une minute à la fois.

5

## RÉGLER LA DATE DU PROGRAMME

Appuyer sur **DATE +/-**. (La date courante est affichée sur l'écran. La date que vous entrez apparaît à sa place.)



Indicateur TIMER

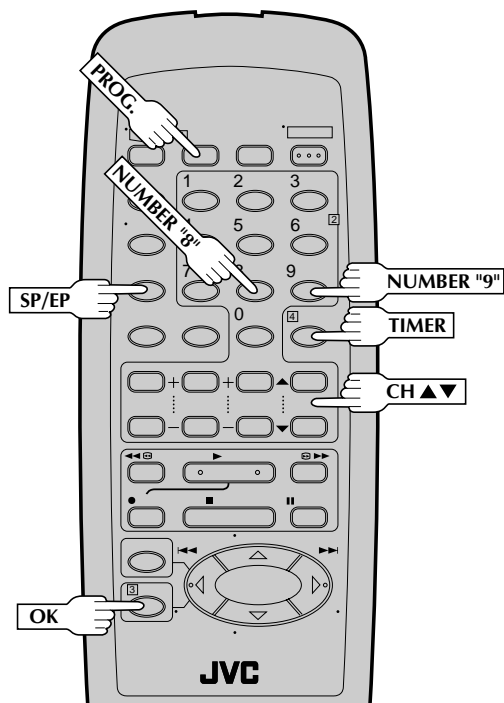

## 6 RÉGLER LE NUMÉRO DU CANAL (CHAÎNE)

Appuyer sur **CH ▲▼**.

- Maintenir pressé **CH ▲▼** permet de balayer rapidement sur les canaux.
- Si vous utilisez un adaptateur de TV câblée (ou le récepteur DBS), entrer le canal de l'adaptateur de TV câblée (ou le récepteur DBS), pas le canal à enregistrer. Le canal à enregistrer doit être sélectionné sur l'adaptateur de TV câblée (ou le récepteur DBS). (Le canal de l'adaptateur de TV câblée (ou le récepteur DBS) est le canal sur le magnéto qui affiche les canaux reçus par l'adaptateur de TV câblée (ou le récepteur DBS).)

## 7 RÉGLER LA VITESSE D'ENREGISTREMENT

Appuyer sur **SP/EP** pour régler la vitesse d'enregistrement.

## 8 REVENIR À L'ÉCRAN NORMAL

Appuyer sur **PROG.** ou **OK**. "PROGRAMME COMPLET" apparaît sur l'écran pendant 5 secondes environ, l'écran normal apparaît.

## 9 PASSER EN MODE DE MINUTERIE

Appuyer sur **TIMER**. Le magnéto s'éteint automatiquement et l'indicateur **TIMER** du magnéto s'allume.

*Pour enregistrer par minuterie des séries hebdomadaires ou quotidiennes ...*

*... n'importe quand pendant les étapes 2 à 8, appuyer sur **WEEKLY** (touche **NUMBER "9"**) pour des séries hebdomadaires ou **DAILY** (touche **NUMBER "8"**) pour des enregistrements quotidiens (Lundi au vendredi). Soit "JOUR" ou "SEMAINE" apparaît sur l'écran. Appuyer de nouveau sur la touche fait disparaître l'indication correspondante.*

### ATTENTION

S'il y a un conflit dans la programmation de la minuterie et que deux programmes se chevauchent, uniquement les parties montrées ci-dessous en gris seront enregistrées.

**Cas 1:** Le programme avec le numéro de programme le plus faible sera enregistré.

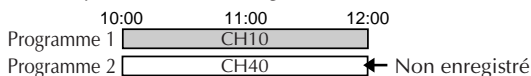

**Cas 2:** Le programme qui est diffusé en premier sera enregistré.

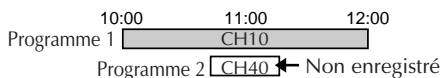

**Cas 3:** Le programme qui est diffusé en premier sera enregistré, suivi par la partie restante de l'autre programme.

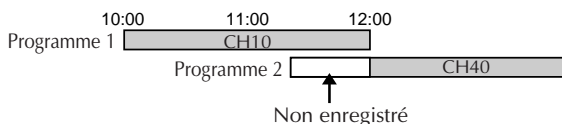

### REMARQUES:

- Pour sortir du mode de minuterie avant que l'enregistrement commence, appuyer de nouveau sur **TIMER**. Une nouvelle pression fera repasser en mode de minuterie.
- En cas de coupure de courant après programmation, le soutien mémoire du magnéto garde vos sélections pendant 3 minutes environ.
- Les programmes qui commencent après minuit doivent avoir la date du lendemain.
- Une fois que l'enregistrement par minuterie est terminé, l'alimentation du magnéto est coupée automatiquement.
- Vous pouvez programmer la minuterie alors qu'un enregistrement normal est en cours; le menu sur écran ne sera pas enregistré.
- Si la fin de la bande est atteinte pendant l'enregistrement par minuterie, la cassette est automatiquement éjectée.
- Lors de l'enregistrement par minuterie de canaux câblés ou satellites reçus à travers un syntonisateur externe, bien s'assurer de laisser l'alimentation de l'adaptateur de TV câblée ou du récepteur satellite en marche.

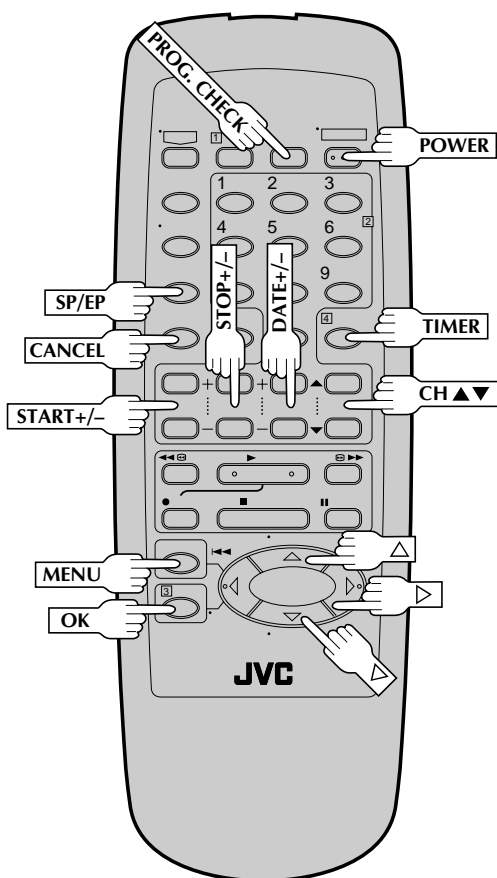
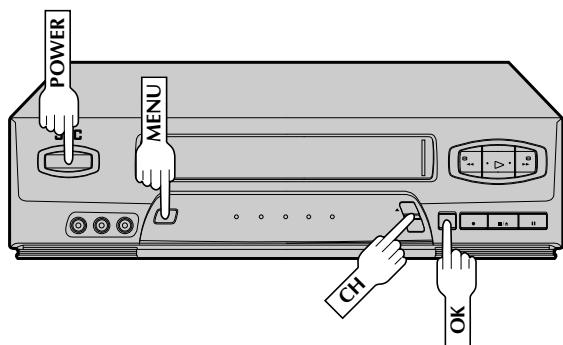

## Vérifier, annuler et corriger des programmes

### 1 SORTIR DU MODE DE MINUTERIE

Appuyer sur **TIMER**, puis sur **POWER**.

### 2 AVOIR ACCÈS À L'ÉCRAN DE VÉRIFICATION DE PROGRAMME

Appuyer sur **PROG. CHECK**.

PR	DEBUT	FIN	CANAL	DATE
1	8:00P	10:00	12	12/24
2	10:00A	10:45	40	12/25
3	11:30P	01:00	125	12/25
4				
5				
6				
7				
8				

APPUYEZ (CHECK) → SUITE

### 3 AVOIR ACCÈS À L'ÉCRAN DE PROGRAMMATION

Appuyer de nouveau sur **PROG. CHECK** pour vérifier plus d'informations. A chaque pression sur **PROG. CHECK**, l'information de programme suivante apparaît.

## Pour annuler ou corriger un programme . . .

### 4 ANNULER OU CORRIGER UN PROGRAMME

Appuyer sur **CANCEL** pour annuler un programme. Pour corriger un programme, appuyer sur la touche appropriée: **START+/-**, **STOP+/-**, **DATE+/-**, **CH ▲▼**, **SP/EP**.

### 5 REVENIR À L'ÉCRAN NORMAL

Appuyer sur **PROG. CHECK** le nombre de fois nécessaire. S'il reste encore des programmes, passer à l'étape 6.

### 6 REVENIR EN MODE DE MINUTERIE

Appuyer sur **TIMER**.

## Minuterie automatique SP→EP

Si, en enregistrant en mode SP, il n'y a pas assez de bande pour enregistrer le programme en entier, le magnétoscope passe automatiquement en mode EP pour permettre l'enregistrement complet. Cette fonction est particulièrement commode en enregistrant un programme d'une durée de plus de 2 heures.

### Par exemple...

Enregistrement d'un programme d'une durée de 140 minutes sur une cassette de 120 minutes.

Environ 110 minutes	Environ 30 minutes
Mode SP	Mode EP
Total 140 minutes	

S'assurer d'avoir réglé "SP→EP MINUTERIE" sur "AUTO." sur l'écran de fonction avant que l'enregistrement par minuterie commence.

**1** AVOIR ACCÈS À L'ÉCRAN DU MENU PRINCIPAL  
Appuyer sur **MENU**.

**2** AVOIR ACCÈS À L'ÉCRAN DE RÉGLAGE DE FONCTION  
Déplacer la barre illuminée (flèche) sur "FIXER FONCTION" en appuyant sur **CH ▲▼** ou sur **Δ▽**, puis sur **OK** ou **▷**.

**3** SÉLECTIONNER LE MODE DE RÉGLAGE DE MINUTERIE AUTOMATIQUE SP→EP

HR-A34U	
FONCTIONS	
MINUTERIE AUTO.	ARRET
SUPERPOSER	MARCHE
→ SP→EP MINUTERIE	AUTO.
STABILISATEUR VIDEO	NON
VIDÉO CALIBRA.	MARCHE
APPUYEZ (▲,▼) APRÈS (OK) APPUYEZ (MENU) POUR FINIR	

Déplacer la barre illuminée (flèche) sur "SP→EP MINUTERIE" en appuyant sur **CH ▲▼** ou **Δ▽**, puis appuyer sur **OK** ou **▷** pour régler sur "AUTO."

**4** REVENIR À L'ÉCRAN NORMAL  
Appuyer sur **MENU**.

## REMARQUES:

- Si vous avez programmé le magnétoscope pour enregistrer par minuterie 2 programmes ou davantage, le second programme et les suivants peuvent ne pas rentrer sur la bande si vous réglez la minuterie automatique SP→EP sur "AUTO". Dans ce cas, s'assurer que le mode n'est pas engagé, puis régler manuellement la vitesse d'enregistrement pendant la programmation de la minuterie.
- Pour assurer que l'enregistrement rentre sur la bande, cette fonction peut laisser une petite section non-enregistrée à la fin de la bande.
- Il peut y avoir des parasites au point sur la bande où le magnétoscope commute du mode SP en mode EP.
- La fonction de minuterie automatique SP→EP n'est pas disponible pendant la minuterie d'arrêt (ITR), et la fonction marchera avec des bandes T(ST)-30, T(ST)-60, T(ST)-90 et T(ST)-120.

## Minuterie automatique

Si la minuterie automatique est réglée sur "MARCHE", la minuterie est engagée automatiquement quand l'alimentation du magnétoscope est coupée. Elle est relâchée automatiquement quand l'alimentation est remise.

**1** AVOIR ACCÈS À L'ÉCRAN DU MENU PRINCIPAL  
Appuyer sur **MENU**.

**2** AVOIR ACCÈS À L'ÉCRAN DE RÉGLAGE DE FONCTION  
Déplacer la barre illuminée (flèche) sur "FIXER FONCTION" en appuyant sur **CH ▲▼** ou sur **Δ▽**, puis sur **OK** ou **▷**.

**3** SÉLECTIONNER LE MODE DE RÉGLAGE DE MINUTERIE AUTOMATIQUE

HR-A34U		HR-A54U	
FONCTIONS		FONCTIONS	
→ MINUTERIE AUTO.	ARRET	→ MINUTERIE AUTO.	ARRET
SUPERPOSER	MARCHE	SUPERPOSER	MARCHE
SP→EP MINUTERIE	ARRET	SP→EP MINUTERIE	ARRET
STABILISATEUR VIDEO	NON	STABILISATEUR VIDEO	NON
VIDÉO CALIBRA.	MARCHE	PAGE SUIVANTE	
APPUYEZ (▲,▼) APRÈS (OK) APPUYEZ (MENU) POUR FINIR		APPUYEZ (▲,▼) APRÈS (OK) APPUYEZ (MENU) POUR FINIR	

Déplacer la barre illuminée (flèche) sur "MINUTERIE AUTO." en appuyant sur **CH ▲▼** ou sur **Δ▽**, puis appuyer sur **OK** ou **▷** pour sélectionner "MARCHE" ou "ARRÊT".

**4** REVENIR À L'ÉCRAN NORMAL  
Appuyer sur **MENU**.

## REMARQUE:

Par sécurité, quand "MINUTERIE AUTO." est réglée sur "ARRÊT", toutes les autres fonctions du magnétoscope sont bloquées alors que le mode de minuterie est engagé. Pour sortir du mode de minuterie, appuyer sur **TIMER**.



# Minuterie d'arrêt (ITR)

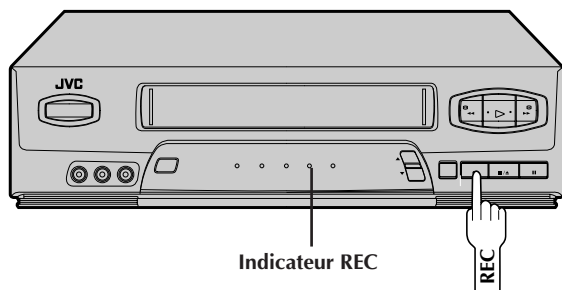

Cette méthode facile vous permet d'enregistrer de 30 minutes à 6 heures (par tranches de 30 minutes) et de couper le magnétoscope après la fin de l'enregistrement.

## 1 COMMENCER L'ENREGISTREMENT

Appuyer sur **REC** sur le panneau avant.

## 2 PASSER EN MODE ITR

Appuyer à nouveau sur **REC**. "ITR 0:30" apparaît sur l'écran et "ITR" clignote pendant 5 secondes environ.

- L'indicateur REC clignote sur le panneau d'affichage avant.

## 3 RÉGLER LA DURÉE D'ENREGISTREMENT

Si vous voulez enregistrer pendant plus de 30 minutes, appuyer sur **REC** pour prolonger la durée. Chaque pression prolonge la durée d'enregistrement de 30 minutes.

### REMARQUES:

- Vous pouvez effectuer ITR seulement en utilisant la touche **REC** sur le panneau avant du magnétoscope.
- Après avoir réglé la durée ITR, l'affichage précédent réapparaît.
- Pour vérifier la durée restante, appuyer une fois sur **REC** pendant l'enregistrement et la durée restante sera affichée pendant 5 secondes environ. Faire attention de ne pas appuyer de nouveau sur **REC** dans ces 5 secondes, ou vous ajouterez 30 minutes de plus à l'enregistrement.



# Montage vers un autre magnéto

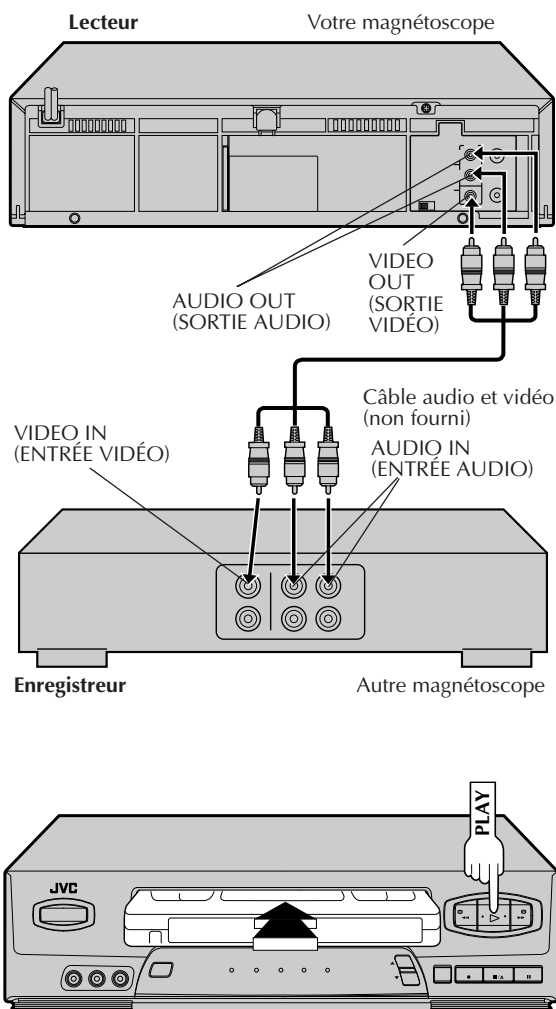

Vous pouvez utiliser votre magnéto

## FAIRE LES RACCORDEMENTS

# 1

Raccorder un câble AV entre les connecteurs de sortie vidéo et audio de votre magnéto

**Pour les personnes disposant du HR-A54U ...**

- Pour le raccordement à un magnéto

**Pour les personnes disposant du HR-A34U ...**

- Pour le raccordement à un magnéto

## CHARGER DES CASSETTES

# 2

Introduire la cassette de lecture dans votre magnéto

## RÉGLER LE MODE D'ENTRÉE DE L'ENREGISTREUR

# 3

Régler l'autre magnéto

## LANCER LE LECTEUR

# 4

Appuyer sur **PLAY** de votre magnéto.

## REMARQUE:

*Si vous ne voulez pas enregistrer les indications surimprimées sur la bande montée, bien régler "SUPERPOSER" sur ARRÊT avant d'appuyer sur **PLAY** (p. 18).*

## LANCER L'ENREGISTREUR

# 5

Régler l'autre magnéto

# Montage à partir d'un caméscope ou d'un autre magnéto

Vous pouvez utiliser un caméscope ou un autre magnéto comme lecteur et votre magnéto comme enregistreur.

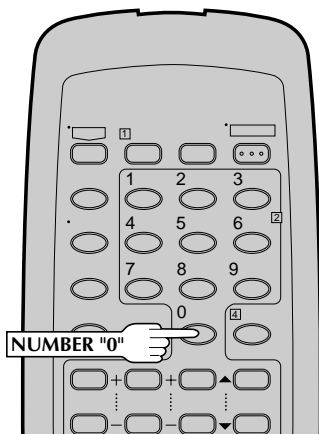
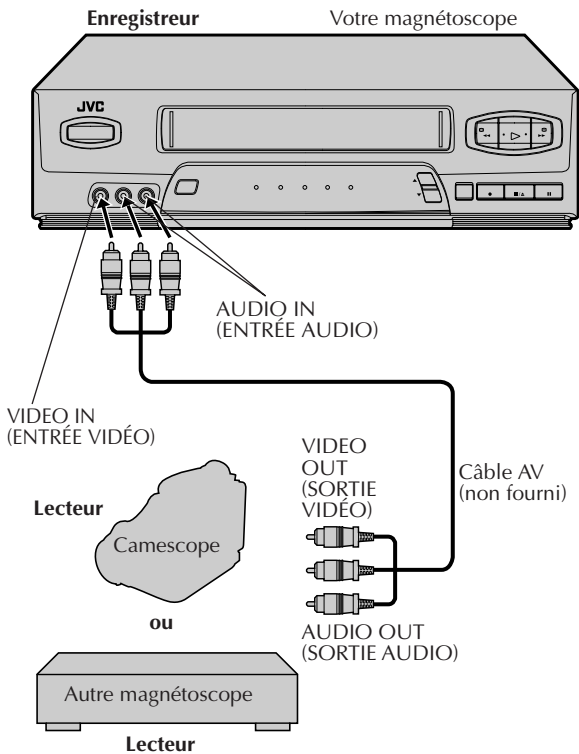

## 1 FAIRE LES RACCORDEMENTS

Raccorder un câble AV entre les connecteurs de sortie vidéo et audio du caméscope ou du magnéto de lecture et les connecteurs VIDEO IN et AUDIO IN de votre magnéto.

### Pour les personnes disposant du HR-A54U ...

- En utilisant un caméscope monophonique ou un magnéto monophonique, brancher son connecteur AUDIO OUT au connecteur AUDIO IN L de votre magnéto.

### Pour les personnes disposant du HR-A34U ...

- En utilisant un caméscope Hi-Fi ou un magnéto Hi-Fi, brancher son connecteur AUDIO OUT L au connecteur AUDIO IN de votre magnéto.

## 2 CHARGER UNE CASSETTE

Introduire la cassette à enregistrer dans votre magnéto et la cassette de lecture dans le caméscope ou le magnéto de lecture.

## 3 RÉGLER LE MODE D'ENTRÉE DE L'ENREGISTREUR

Appuyer sur la touche **NUMBER "0"** pour régler votre magnéto sur F-1.

## 4 LANCER LE LECTEUR

Régler le caméscope ou le magnéto de lecture en mode de lecture.

### REMARQUE:

*Si le caméscope ou l'autre magnéto dispose d'une fonction de surimpression/annulation d'affichage sur écran, régler sa fonction de surimpression ou d'affichage à l'arrêt avant d'appuyer sur la touche de lecture.*

## 5 LANCER L'ENREGISTREUR

Régler votre magnéto en mode d'enregistrement.

Avant de faire appel à un dépanneur pour un problème, utilisez ce tableau et regardez si vous ne pouvez pas réparer le trouble par vous-même. Des petits problèmes sont souvent faciles à corriger, ce qui vous épargne la peine d'avoir à envoyer votre magnétoscope en réparation.

## ALIMENTATION

SYMPTÔME	CAUSE POSSIBLE	ACTION CORRECTIVE
1. L'alimentation ne vient pas.	<ul style="list-style-type: none"> <li>Le cordon d'alimentation est débranché.</li> </ul>	Brancher le cordon d'alimentation.
2. L'horloge fonctionne, mais l'alimentation du magnétoscope ne vient pas.	<ul style="list-style-type: none"> <li>Le mode de minuterie (TIMER) est engagé avec la minuterie automatique réglée sur "ARRÊT" (☞ p. 31).</li> </ul>	Appuyer sur <b>TIMER</b> pour sortir du mode de minuterie.
3. La télécommande ne fonctionne pas.	<ul style="list-style-type: none"> <li>Les piles sont usées.</li> </ul>	Remplacer les piles usées par des neuves.

## TRANSPORT DE BANDE

SYMPTÔME	CAUSE POSSIBLE	ACTION CORRECTIVE
1. La cassette se coince en cours de chargement et est éjectée.	<ul style="list-style-type: none"> <li>La cassette a été introduite de façon incorrecte.</li> </ul>	S'assurer que la face à fenêtre est en haut, le côté arrière portant l'étiquette vous fait face et la flèche sur le devant de la cassette est pointée vers le magnétoscope. Puis introduire la cassette.

## LECTURE

SYMPTÔME	CAUSE POSSIBLE	ACTION CORRECTIVE
1. La bande défile mais l'image n'apparaît pas.	<ul style="list-style-type: none"> <li>Si vous utilisez le raccordement RF OUT (☞ p. 6), le sélecteur de canal sur le téléviseur n'est pas réglé correctement.</li> <li>Si vous utilisez le raccordement AV (☞ p. 6), le téléviseur n'est pas réglé sur le bon mode.</li> </ul>	Régler le sélecteur de canal sur le canal 3 ou 4.  Régler le téléviseur sur son mode AV.
2. Des parasites apparaissent pendant la recherche visuelle.	<ul style="list-style-type: none"> <li>C'est normal.</li> </ul>	
3. (HR-A54U uniquement) Des coupures sont perceptibles sur la piste son Hi-Fi.	<ul style="list-style-type: none"> <li>L'alignement automatique est engagé.</li> </ul>	Désengager l'alignement automatique et régler manuellement l'alignement. (☞ p. 15).
4. L'image de lecture est floue ou interrompue, alors que les émissions TV sont nettes.	<ul style="list-style-type: none"> <li>Les têtes vidéo peuvent être sales.</li> </ul>	Les têtes doivent être nettoyées. Consulter votre revendeur JVC.
5. (HR-A54U uniquement) La piste son Hi-Fi ne peut pas être entendue.	<ul style="list-style-type: none"> <li>L'option MONITEUR AUDIO n'a pas été réglée correctement.</li> </ul>	Régler MONITEUR AUDIO sur "HI-FI" (☞ p. 19).

## ENREGISTREMENT

SYMPTÔME	CAUSE POSSIBLE	ACTION CORRECTIVE
1. L'enregistrement ne démarre pas.	<ul style="list-style-type: none"> <li>Il n'y a pas de cassette chargée.</li> <li>La cassette chargée a sa languette de sécurité d'enregistrement retirée.</li> </ul>	Introduire une cassette. Retirer la cassette et couvrir l'emplacement avec de la bande adhésive, ou charger une cassette avec sa languette de sécurité d'enregistrement intacte.
2. Les émissions TV ne peuvent pas être enregistrées correctement.	<ul style="list-style-type: none"> <li>Le magnétoscope a été réglé par erreur sur son mode AUX.</li> </ul>	Régler le magnétoscope sur le canal approprié.
3. Le montage bande sur bande ne fonctionne pas.	<ul style="list-style-type: none"> <li>Le magnétoscope ou le camescope et le magnétoscope ne sont pas raccordés correctement.</li> <li>L'alimentation sur un ou plusieurs appareils n'a pas été mise sur marche.</li> <li>Le mode d'entrée du magnétoscope n'a pas été réglé correctement.</li> </ul>	Se référer aux instructions et à l'illustration sous "Montage vers un autre magnétoscope" (☞ p. 33) ou "Montage à partir d'un camescope ou d'un autre magnétoscope" (☞ p. 34) et raccorder correctement les appareils. Bien mettre sur marche l'alimentation de tous les appareils. Sélectionner le mode d'entrée approprié du magnétoscope.

## ENREGISTREMENT PAR MINUTERIE

SYMPTÔME	CAUSE POSSIBLE	ACTION CORRECTIVE
1. L'enregistrement par minuterie ne fonctionne pas.	<ul style="list-style-type: none"> <li>● L'horloge et/ou la minuterie n'a pas été réglée correctement.</li> <li>● La minuterie n'est pas engagée.</li> <li>● Le magnétoscope n'a pas été réglé correctement.</li> </ul>	Régler correctement l'horloge et/ou la minuterie. Appuyer sur <b>TIMER</b> et s'assurer que l'indicateur <b>TIMER</b> sur le panneau avant s'allume. Refaire les procédures de réglage.
2. La programmation de la minuterie ne fonctionne pas.	<ul style="list-style-type: none"> <li>● L'enregistrement par minuterie est en cours.</li> </ul>	La programmation de la minuterie ne peut pas être effectuée lorsque l'enregistrement par minuterie est en cours. Attendre sa fin.
3. L'indicateur <b>TIMER</b> sur le panneau avant du magnétoscope ne s'arrête pas de clignoter.	<ul style="list-style-type: none"> <li>● La minuterie est engagée, mais il n'y a pas de cassette chargée.</li> <li>● La cassette chargée a sa languette de sécurité d'enregistrement retirée.</li> </ul>	Charger une cassette avec sa languette de sécurité d'enregistrement intacte, ou avec l'emplacement couvert par de la bande adhésive. Appuyer sur <b>TIMER</b> pour que l'indicateur <b>TIMER</b> sur le panneau avant s'éteigne, puis éjecter la cassette et couvrir l'emplacement avec de la bande adhésive, ou la remplacer par une cassette sur laquelle la languette de sécurité est intacte.
4. L'indicateur <b>TIMER</b> sur le panneau avant du magnétoscope clignote pendant 10 secondes et le mode de minuterie est relâché.	<ul style="list-style-type: none"> <li>● <b>TIMER</b> a été pressé alors qu'il n'y a pas de programmes en mémoire, ou les informations de programmation d'enregistrement par minuterie n'ont pas été programmées correctement.</li> </ul>	Vérifier les données programmées et reprogrammer si nécessaire, puis appuyer à nouveau sur <b>TIMER</b> .
5. La cassette est éjectée automatiquement, l'alimentation est coupée et l'indicateur <b>TIMER</b> sur le panneau avant du magnétoscope ne s'arrête pas de clignoter.	<ul style="list-style-type: none"> <li>● La fin de la bande a été atteinte pendant l'enregistrement par minuterie.</li> </ul>	Le programme peut ne pas avoir été enregistré dans son intégralité. La prochaine fois, s'assurer d'avoir assez de durée sur la bande pour enregistrer le programme en entier.
6. (HR-A54U uniquement) Nous avons déménagé, et maintenant le VCR Plus+ ne fonctionne pas correctement.	<ul style="list-style-type: none"> <li>● Les stations recevables dans la nouvelle région sont reçues sur des canaux différents de ceux de la région précédente.</li> </ul>	Refaire la procédure de réglage VCR Plus+ (☞ p. 26).
7. "PLEINE PROGRAMMATION" est affiché sur l'écran.	<ul style="list-style-type: none"> <li>● Tous les 8 programmes de la mémoire de la minuterie sont utilisés.</li> </ul>	Attendre qu'une place se libère en mémoire, ou annuler des informations de minuterie inutiles (☞ p. 30).

## AUTRES PROBLÈMES

SYMPTÔME	CAUSE POSSIBLE	ACTION CORRECTIVE
1. En balayant les canaux, certains sont sautés.	<ul style="list-style-type: none"> <li>● Ces canaux ont été préréglés pour être sautés.</li> </ul>	Si vous avez besoin des canaux sautés, les remettre en mémoire (☞ p. 11).
2. Le canal ne peut pas être changé.	<ul style="list-style-type: none"> <li>● L'enregistrement est en cours.</li> </ul>	Appuyer sur <b>PAUSE</b> pour faire une pause d'enregistrement, changer de canal, puis appuyer sur <b>PLAY</b> pour reprendre l'enregistrement.

### ATTENTION:

Ce magnétoscope contient des microprocesseurs. Des bruits électroniques externes ou des interférences peuvent causer un mauvais fonctionnement. Si le magnétoscope ne fonctionne pas correctement, couper son alimentation et débrancher le cordon secteur de la prise de courant. Attendre un moment, puis rebrancher l'alimentation. Ejecter et contrôler l'état de la cassette. Si tout semble normal, faire fonctionner l'appareil comme d'ordinaire.

## LECTURE

- Q. Que se passe-t-il si la fin de la bande est atteinte pendant la lecture ou la recherche ?**  
**R.** La bande est automatiquement rembobinée au début.
- Q. Est-ce que le magnéscope peut rester indéfiniment en arrêt sur image ?**  
**R.** Non. Il s'arrête automatiquement au bout de 5 minutes pour protéger les têtes.
- Q. Pendant la recherche, au ralenti, en arrêt sur image et en lecture image par image, je ne peux pas entendre l'audio. Quel est le problème ?**  
**R.** C'est normal.
- Q. Pendant la recherche, l'arrêt sur image et la lecture image par image, l'image est intermittente. Quelle est la cause ?**  
**R.** Une perte d'image se produit quand ces types de lecture sont tentés avec une bande enregistrée en mode LP. Une pression sur **PLAY** pour repasser en lecture normale fera revenir l'image.
- Q. En revenant de la recherche à la lecture normale, l'image est distordue. Dois-je être concerné par cela ?**  
**R.** Non, c'est normal.
- Q. Des barres parasites apparaissent pendant la recherche. Quel est le problème ?**  
**R.** C'est normal.
- Q. En lisant des programmes qui ont été enregistrés par minuterie juste l'un après l'autre (par exemple, un programme de 8:00 à 9:00 et l'autre de 9:00 à 10:00), l'image et le son deviennent temporairement distordue au point où le premier programme se termine et le second commence. Est-ce un mauvais fonctionnement ?**  
**R.** Non, c'est normal.
- Q. En plus d'éviter l'enregistrement, quel effet a le retrait de la languette de sécurité ?**  
**R.** Il empêche le marquage de codes d'indexation.
- Q. Quelquefois, pendant la recherche indexée, le magnéscope ne peut pas trouver le programme que je veux voir. Pourquoi ?**  
**R.** Il peut y avoir des codes d'indexation trop près les uns des autres.
- Q. Pendant la lecture, les indicateurs de fonctionnement sur écran scintillent quelquefois. Pourquoi ?**  
**R.** Si l'état de la bande lue n'est pas bon, des scintillements de la vidéo (comprenant les indicateurs sur écran) peuvent se produire.

## ENREGISTREMENT

- Q. Lorsque je fais une pause d'enregistrement et reprends l'enregistrement, la fin de l'enregistrement avant la pause est recouverte par le nouvel enregistrement. Pourquoi est-ce que cela se produit ?**  
**R.** C'est normal. C'est pour réduire la distorsion à la pause et aux points de reprise.
- Q. Est-ce que le magnéscope peut rester indéfiniment en mode de pause d'enregistrement ?**  
**R.** Non. Le magnéscope passe automatiquement en mode d'arrêt au bout de 5 minutes pour protéger les têtes. Si la pause a lieu pendant l'enregistrement par minuterie d'arrêt, l'alimentation du magnéscope est coupée automatiquement au bout de 5 minutes.
- Q. Que se passe-t-il si la bande arrive à sa fin pendant l'enregistrement ?**  
**R.** Le magnéscope la rembobine automatiquement au début.

## ENREGISTREMENT PAR MINUTERIE

- Q. Les indicateurs REC et TIMER sur le panneau avant restent allumés. Est-ce qu'il y a un problème ?**  
**R.** Non. C'est un état normal lorsqu'un enregistrement par minuterie est en cours.
- Q. Est-ce que je peux programmer la minuterie pendant que je regarde une bande ou une émission TV ?**  
**R.** Oui, mais pendant le réglage de la minuterie, vous ne verrez pas l'image du programme de l'émission ou de la bande parce qu'elle est remplacée par le menu sur écran. L'audio de la bande ou du programme de l'émission sera présent pendant le réglage de la minuterie.

## Terminologie

Ce guide sert de référence rapide pour localiser des termes fréquemment utilisés et les noms d'affichage sur écran.

<b>A</b>		<b>R</b>	
Adaptateur de cassette .....	12	Raccordement à un téléviseur .....	6
Affichage sur écran .....	18	Raccordement AV .....	6
Ajouter un canal .....	11	Raccordement RF .....	6
Alignement automatique .....	15	Recherche indexée .....	14
Alignement manuel .....	15	Réglage automatique des canaux .....	10
Annuler un programme .....	30	Réglage de la vitesse d'enregistrement .....	13
Arrêt sur image .....	14	Réglage de l'horloge .....	9
<b>B</b>		Réglage des numéros guides .....	27
Bande .....	10	Réglage du syntonisateur .....	10
<b>C</b>		Réglage manuel des canaux .....	11
Caractéristiques techniques .....	41	Remise à zéro du compteur .....	17
<b>E</b>		<b>S</b>	
Éliminer un canal .....	11	SAP (Second Programme Audio) .....	23
Entrée auxiliaire .....	33	Second audio .....	23
Enregistrement .....	13	Sélection de la langue .....	8
Enregistrement par minuterie VCR Plus+ .....	24	Sommaire .....	5
<b>H</b>		SQPB (S-VHS Quasi Playback) .....	12
Heure d'été automatique .....	9	Stabilisateur vidéo .....	16
<b>I</b>		Surimpression .....	18
Image automatique .....	20	<b>V</b>	
Indicateur de position de bande .....	17	Vérifier un programme .....	30
Introduction de cassette .....	12		
ITR (Minuterie d'arrêt) .....	32		
<b>L</b>			
Languette de sécurité d'enregistrement .....	13		
Lecture .....	12		
Lecture au ralenti .....	14		
Lecture image par image .....	14		
Lecture répétée .....	17		
<b>M</b>			
Mémoire de la fonction suivante .....	17		
Menu principal .....	8		
Minuterie automatique .....	31		
Minuterie automatique SP→EP .....	31		
Moniteur audio .....	19		
Montage .....	33		
<b>P</b>			
Programmation de la minuterie VCR Plus+ .....	24		
Programmation Express de la minuterie .....	28		

## VUE DE FACE

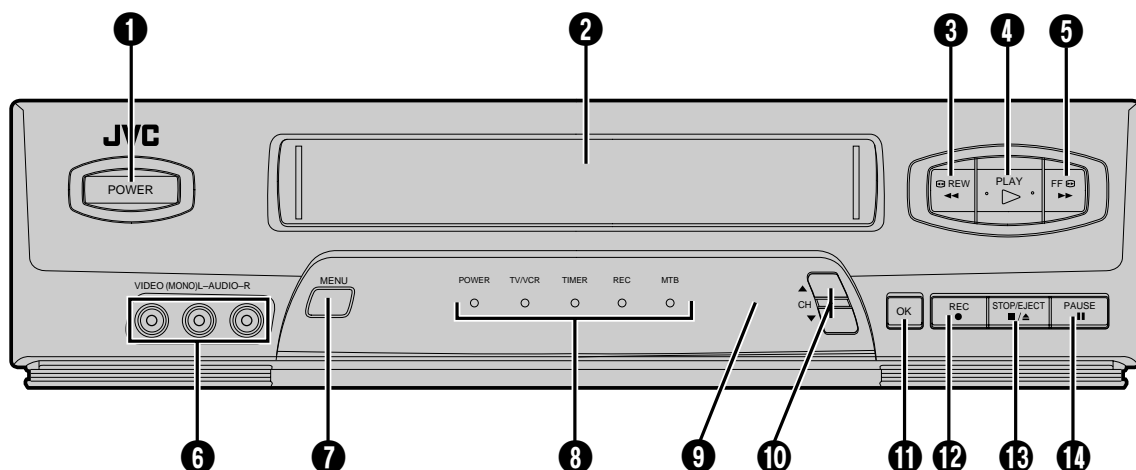

- ❶ Touche de fonctionnement marche/arrêt (☞ p. 8)
  - ❷ Fenêtre de chargement de la cassette
  - ❸ Touche de rembobinage (REW) (☞ p. 12)
  - ❹ Touche de lecture (PLAY) (☞ p. 12)
  - ❺ Touche d'avance rapide (FF) (☞ p. 12)
  - ❻ Connecteur d'entrée vidéo/audio (☞ p. 34)
  - ❼ Touche MENU (☞ p. 8)
  - ❽ Indicateurs du panneau avant (voir ci-dessous)
  - ❾ Capteur de télécommande
  - ❿ Touches de canal (CH) ▲▼ (☞ p. 13)
  - ⓫ Touche OK (☞ p. 8)
  - ⓬ Touche d'enregistrement (REC) (☞ p. 13)
  - ⓭ Touche d'arrêt/éjection (STOP/EJECT) (☞ p. 12)
  - ⓮ Touche de pause (PAUSE) (☞ p. 14)
- \* Le HR-A34U n'a seulement qu'un connecteur d'entrée AUDIO.

## INDICATEURS DU PANNEAU AVANT

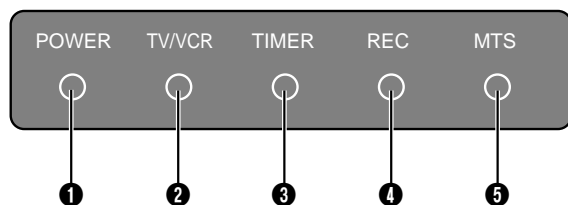

- ❶ Indicateur de fonctionnement
- ❷ Indicateur de mode vidéo (☞ p. 22)
- ❸ Indicateur de mode de minuterie (☞ p. 25)
- ❹ Indicateur de mode d'enregistrement (☞ p. 13)
- ❺ Indicateurs de son TV multi-canal (HR-A54U uniquement) (☞ p. 23)

## VUE DE DERRIÈRE

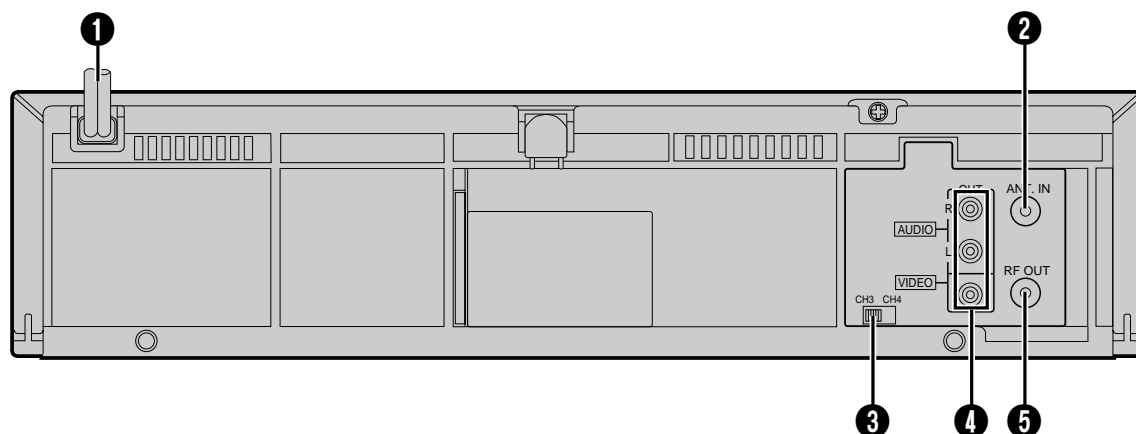

- ❶ Cordon d'alimentation (☞ p. 6)
  - ❷ Connecteur d'entrée d'antenne (☞ p. 6)
  - ❸ Commutateur RF (☞ p. 6)
  - ❹ Connecteurs de sortie vidéo/audio (☞ p. 33)
  - ❺ Connecteur de sortie RF (☞ p. 6)
- \* Le HR-A34U n'a seulement qu'un connecteur de sortie AUDIO.

## TÉLÉCOMMANDE (fournie)

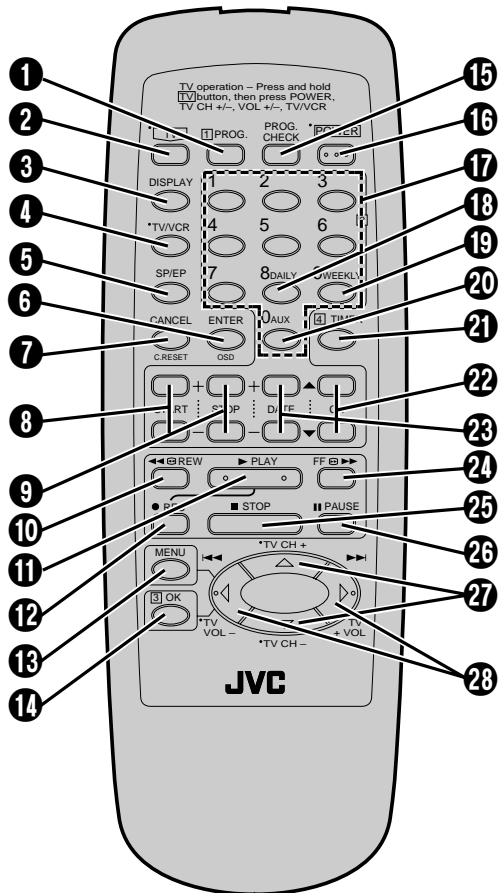

Les touches avec un petit point sur la gauche du nom peuvent également être utilisées pour commander un téléviseur JVC tout en maintenant pressé la touche TV.

- 1 Touche PROG. (☞ p. 24, 28)
- 2 Touche TV (Voir ci-dessous)
- 3 Touche DISPLAY (Pas de fonction)
- 4 Touche TV/VCR (☞ p. 22)
- 5 Touche de vitesse d'enregistrement [SP/EP] (☞ p. 13)
- 6 Touche ENTER (☞ p. 13)
- 7 Touche d'affichage sur écran [OSD] (☞ p. 18)
- 8 Touche CANCEL (☞ p. 30)
- 9 Touche de remise à zéro du compteur [C.] RESET (☞ p. 17)
- 10 Touche START +/- (☞ p. 28)
- 11 Touche STOP +/- (☞ p. 28)
- 12 Touche de rembobinage [REW] (☞ p. 12)
- 13 Touche PLAY (☞ p. 12)
- 14 Touche d'enregistrement [REC] (☞ p. 13)
- 15 Touche MENU (☞ p. 8)
- 16 Touche OK (☞ p. 8)
- 17 Touche PROG. CHECK (☞ p. 30)
- 18 Touche POWER ON/OFF (☞ p. 8)
- 19 Touches NUMBER (☞ p. 13, 24)
- 20 Touche d'enregistrement par minuterie DAILY (☞ p. 25, 29)
- 21 Touche d'enregistrement par minuterie WEEKLY (☞ p. 25, 29)
- 22 Touche de sélection de mode "AUX" (☞ p. 34)
- 23 Touche TIMER (☞ p. 25, 29)
- 24 Touches de canal [CH] ▲▼ (☞ p. 13, 29)
- 25 Touche DATE (☞ p. 28)
- 26 Touche d'avance rapide [FF] (☞ p. 12)
- 27 Touche STOP (☞ p. 12)
- 28 Touche PAUSE (☞ p. 14)
- 29 Touches ▲▼ (☞ p. 8)
- 30 Touches de canal [TV CH] +/- (Voir ci-dessous)
- 31 Touche I◀▶▶▶I (◀▶) (☞ p. 14)
- 32 Touches de volume [TV VOL] +/- (Voir ci-dessous)

## Mise en place des piles

- 1 Ouvrir le couvercle du compartiment des piles.
- 2 Introduire deux piles de taille "AA" (fournies) dans le sens indiqué sous le couvercle.
- 3 Remettre le couvercle.

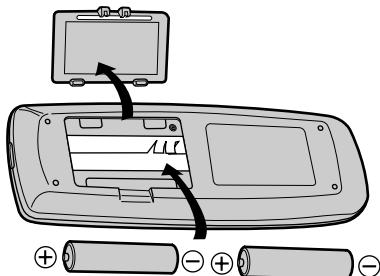

## Utilisation

La télécommande peut commander la plupart des fonctions de votre magnétoscope.

- 1 Diriger la télécommande vers la fenêtre de réception infrarouge.
- 2 Appuyer sur la touche de fonctionnement appropriée.
- 3 La distance de fonctionnement maximale de la télécommande est de 8 m environ.

## Fonctionnement de téléviseurs JVC

Pour commander votre téléviseur, tout en maintenant pressé TV, appuyer sur la touche correspondante: **POWER**, **TV/VCR**, **TV CH +/-**. **TV VOL +/-** peut être utilisé sans maintenir pressé TV.

## REMARQUES:

- En fonction du téléviseur JVC, il peut y avoir des cas où plusieurs fonctions ou toutes les fonctions ne peuvent pas être commandées en utilisant la télécommande.
- Si la télécommande ne fonctionne pas correctement, retirer les piles, attendre un moment, remettre les piles puis essayer de nouveau.



## GÉNÉRALES

---

Alimentation	: CA 120 V ~, 60 Hz
Consommation	
Alimentation en marche	: 22 W (HR-A54U) : 20 W (HR-A34U)
Alimentation à l'arrêt	: 2 W
Température	
Fonctionnement	: 5°C à 40°C
Stockage	: -20°C à 60°C
Position de fonctionnement	: Uniquement horizontale
Dimensions (L x H x P)	: 360 x 94 x 273 mm
Poids	: 3,0 kg
Format	: Standard VHS NTSC
Durée maximale d'enregistrement	
SP	: 210 mn avec une cassette vidéo ST-210
EP	: 630 mn avec une cassette vidéo ST-210

## VIDÉO/AUDIO

---

Système de signal	: Signaux couleur NTSC et monochromes EIA, 525 lignes/60 trames
Système d'enregistrement/lecture	: Système à balayage hélicoïdal avec têtes DA-4 (double azimut)
Rapport signal sur bruit	: 45 dB
Résolution horizontale	: 240 lignes
Gamme de fréquence	
Audio normal	: 70 Hz à 10.000 Hz
Audio Hi-Fi (HR-A54U uniquement)	: 20 Hz à 20.000 Hz
Entrée/sortie	: Connecteurs RCA (IN x 1, OUT x 1)

## SYNTONISATEUR

---

Système de syntonisation	: Syntonisateur à synthèse de fréquence
Canaux couverts	
VHF	: Canaux 2 à 13
UHF	: Canaux 14 à 69
CATV	: 113 canaux
Sortie RF	: Canal 3 ou 4 (commutable; pré-réglé sur le canal 3 avant expédition) 75 ohms, asymétrique

## MINUTERIE

---

Référence de l'horloge	: Par quartz
Capacité de programmation	: Minuterie sur 1 an/8 programmes
Durée de soutien mémoire	: 3 mn environ

## ACCESSOIRES

---

Accessoires fournis	: Câble RF (type F), Boîtier de télécommande à infrarouge, Pile "AA" x 2
---------------------	--

*Erreurs et omissions possibles. Les caractéristiques techniques sont pour le mode SP sauf indication contraire. Présentation et caractéristiques modifiables sans préavis.*







# JVC

**JVC CANADA INC.**

21 Finchdene Square, Scarborough Ontario M1X 1A7